



Security Tech Germany



# MOBILE SICHERHEIT KATALOG 2022

SCHLÖSSER | HELME



## ENTDECKEN SIE DEN NEUEN KATALOG 2022!

Wir freuen uns, dass Sie den neuen ABUS Gesamtkatalog 2022 in den Händen halten und auf diese Weise einen Überblick unserer bestehenden Produkte sowie der Produktneuheiten erhalten.

Wir sind kontinuierlich darum bemüht den Katalog zu optimieren. Für eine bessere Übersicht finden Sie fortan zu Beginn eines jeden Kapitels eine Übersicht aller dazugehörigen Produkte. Die Angabe der Seitenzahl, auf welcher das Produkt zu finden ist, ermöglicht es Ihnen, sich noch schneller zu dem jeweiligen Produkt zu navigieren.

Das Helmkapitel haben wir neu gestaltet, sodass Sie nun alle Farben eines Produktes auf einer Seite finden und nicht mehr blättern müssen.

Wie gewohnt finden Sie darüber hinaus weitere Seiten zu hilfreichen und spannenden Themen.

Wir wünschen Ihnen viel Freude bei der täglichen Arbeit mit dem Katalog und hoffen Ihnen eine hilfreiche Arbeitsgrundlage bieten zu können.

*Ihr Team Mobile Sicherheit*



## Vorteile des neuen Kataloges 2022

- Produkte schneller und einfacher finden
- Produkteigenschaften sofort erkennbar



Erfahren Sie mehr auf der Innenseite!

# PIKTOGRAMME



Neues Produkt



Neue Farbe

## SCHLÖSSER



### Double locking

Doppelte Verriegelung des Bügels im Schlosskörper



### Pocketsize

Schloss im kleinen Format



### XL size

Schloss im großen Format



### Leuchtschlüssel

Leuchtschlüssel im Lieferumfang enthalten



### Automatikschließung

Kein aktives Abschießen mit Schlüssel notwendig



### Robustes Webbing

Hightech-Gewebe. Witterungs-resistent und hydrophob



### Individual Code

Zahlenkombination kann frei gewählt werden



### Rechargeable

Wiederaufladbarer Akku



### Battery

Batterie inklusive



### SmartX

Innovatives Schließsystem, welches über das Smartphone gesteuert wird



### XPlus

Picking-resistenter Scheibenzylinder „XPlus“



### Lightweight

Leichtes Schloss, ideal für den Sportgebrauch



### Alarm

Schloss mit 100 dB Alarmfunktion



### OEM

Schlösser werden ohne Verkaufsverpackung ausgeliefert und können so schneller montiert werden. Ideal für die Verwendung in Werkstätten



### One Key Option

Mehrere Schlösser können gleichschlie-ßend produziert werden und so mit einem Schlüssel bedient werden

## HELME



### Fliegennetz

Umfassender Schutz vor Insekten



### Ponytail Kompatibilität

Helm für Zopf-TrägerInnen gut geeignet



### Halbring

Halb umschließender, mit Verstell-system verbundener Kunststoffring



### Vollring

Voll umschließender, mit Verstell-system verbundener Kunststoffring



### ActiCage

Im EPS integrierte Strukturverstärkung zur Optimierung der Stabilität



### XL Size

Große Helmgrößen verfügbar (62+ cm)



### Ventilation

Anzahl der Luftein- und -auslässe



### Quin Ready

Der Helm kann mit dem QUIN System nachgerüstet werden



### Quin

QUIN ist ein Aufprallerkennungssensor, der in Notsituationen selbstständig um Hilfe ruft

# INHALT

Partner Portal .....	004
ABUS Akademie .....	006
ABUS - Made in Germany .....	008
Testsiegel .....	009
Keyless is more .....	010
Bügelschlösser .....	012
Faltschlösser .....	028
Kettenschlösser .....	048
Steel-O-Flex .....	076
Spiral- und Kabelschlösser .....	086
Rahmen- und Batterieschlösser .....	102
Spezialsicherungen .....	120
Halterung und Transport .....	144
Displays und POS .....	164
One Key™ .....	174
Schlüsselservice .....	176
Das ABUS Level System .....	178
ABUS OEM .....	180
Sponsoring .....	182
ABUS Quin System .....	184
Road .....	186
MTB .....	208
Urban .....	226
Kids .....	264
Zubehör .....	286
Displays und POS .....	294
Reklamation und Retoure .....	304
Index .....	305
Allgemeine Geschäftsbedingungen .....	307



Security Tech Germany

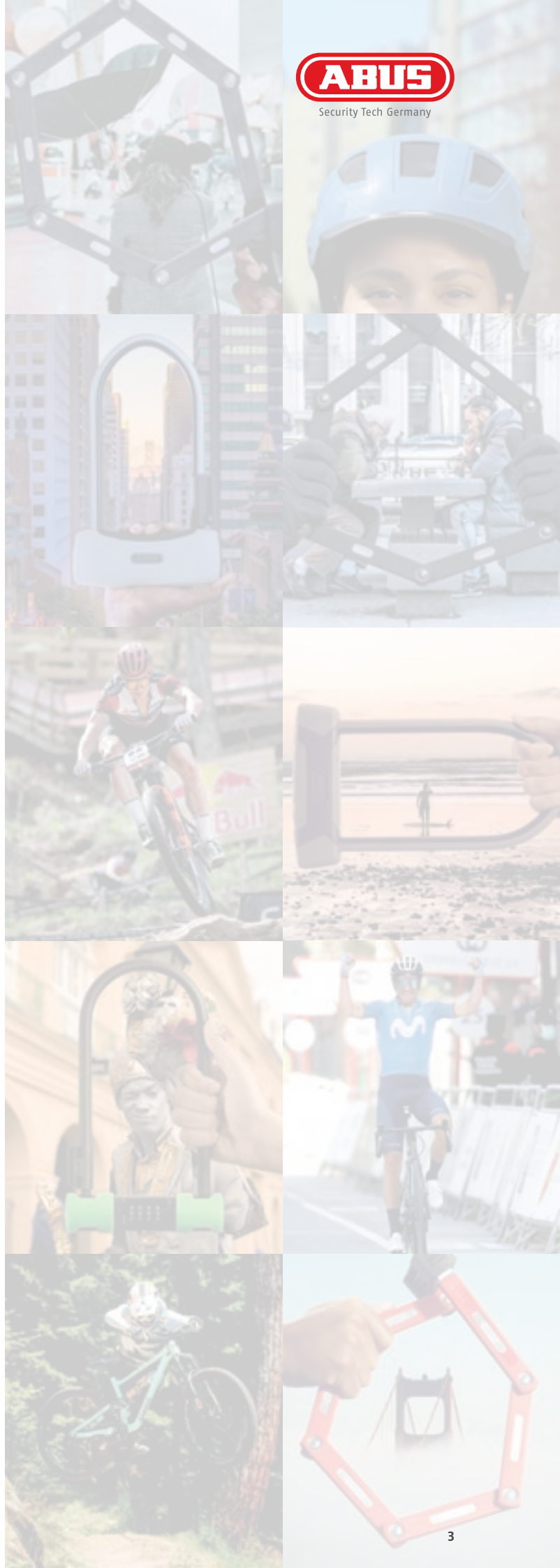

# ENTDECKEN SIE DAS PARTNER PORTAL [HTTPS://PARTNER-DE.ABUS.COM/](https://partner-de.abus.com/)

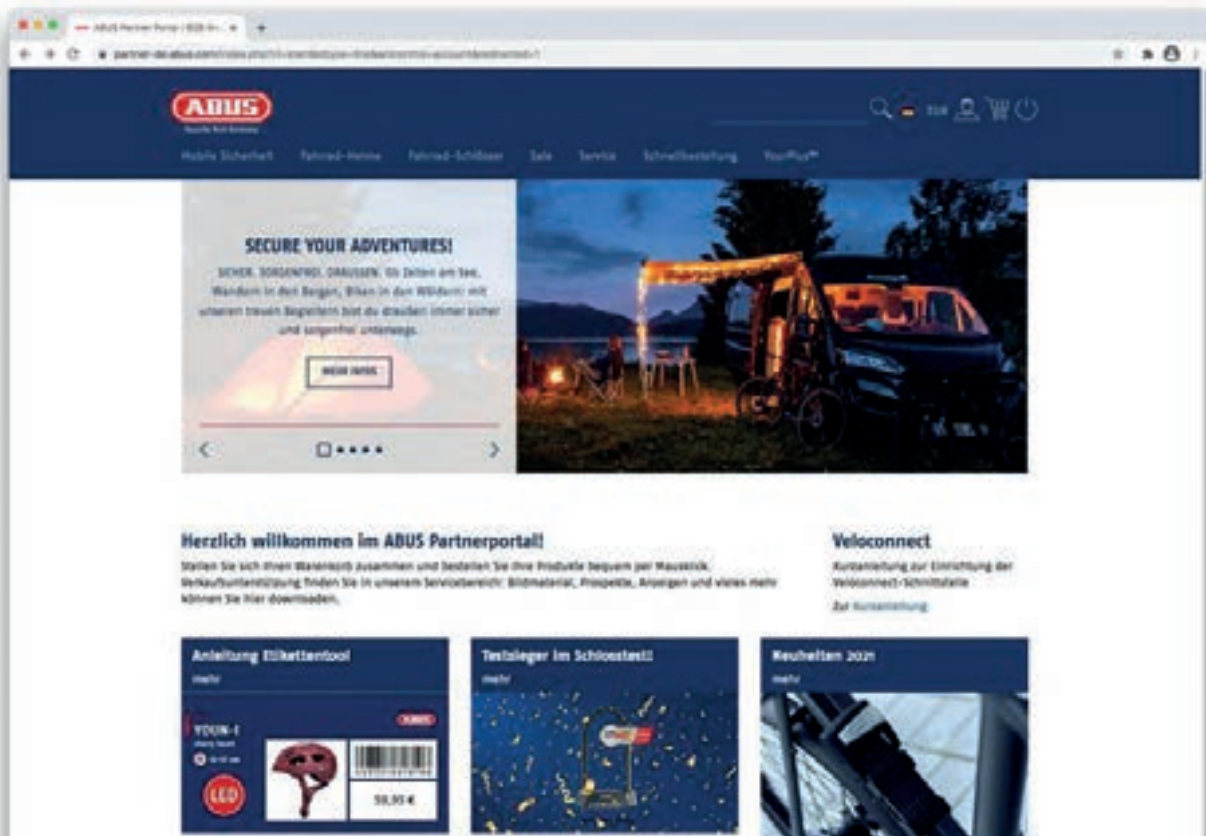

Bestellen ist so einfach wie noch nie.  
 Suchen, klicken, Variante(n) auswählen, in den Warenkorb legen, fertig.  
 Plus Vorschläge ähnlicher Produkte oder Zubehör und einer praktischen Vergleichstabelle.  
 Da bleiben keine Wünsche offen!



## HINWEIS ZUR REGISTRIERUNG

Wenn Sie eine Kunden- und Rechnungsnummer bei der ABUS KG haben oder über ein Registrierungspasswort verfügen, können Sie sich problemlos in unserem ABUS Partner Portal registrieren und bequem Bestellungen aufgeben - jederzeit und von jedem Ort.

## OPTIMIERT FÜR ALLE ENDGERÄTE

### IHRE VORTEILE:

- Exklusive Webshop-Aktionen über den Onlinepartner-Newsletter
- Bewerben Sie Leistungen mit praktischen Anzeigenvorlagen
- Aktuelle Prospekte downloaden und per Mail an Kunden versenden oder selbst drucken



Bestellen Sie jederzeit und überall. Egal ob Tablet, Smartphone, Laptop oder PC, die Ansicht ist immer perfekt auf Ihr Endgerät zugeschnitten.

Bestellen Sie 24 Stunden am Tag, egal wo Sie sich gerade befinden.\*

## IHRE PERSÖNLICHEN BESTELLLISTEN

- Servicebereich mit umfangreichen Materialien zu Ihrer Verkaufunterstützung
- Gestalten Sie Prospekte oder Websites mit unseren Bildern
- Per velo.connect Schnittstelle ist eine einfache Anbindung gängiger Warenwirtschaften möglich



Auf Sie zugeschnitten.  
 Erstellung von eigenen Warenkörben für Standardbestellungen.

Sendungsstatus zu versandten Aufträgen und Verfügbarkeit von Produkten überprüfen – einfach und zuverlässig.

- Produkt- und Anwendungsbilder in Druckqualität
- Laden Sie Montage- und Werbevideos herunter und spielen Sie sie im Geschäft ab



### OFFENE BESTELLPOSITIONEN

Sie haben jederzeit einen aktuellen Überblick über Ihre Bestellungen. Erhalten Sie bequem eine aktuelle Übersicht über Ihre offenen Bestellpositionen.



### INTELLIGENTE SUCHE

Finden Sie Ihre Wunschprodukte schneller denn je. Sowohl eine Freitext- und Stichwortsuche, als auch die Filterung nach Produkteigenschaften führen Sie schneller und ohne Umwege zum Produkt. Natürlich können Sie auch die Artikelnummer oder EAN eingeben.



### SCHLÜSSELSERVICE

Bestellen Sie Nach- und Ersatzschlüssel für Ihre Kunden bequem online. Wählen Sie dafür den richtigen Rohling aus und geben Sie die Schlüsselnummer ein. Gerne fertigen wir anschließend für Sie den Schlüssel.



### ETIKETTEN

Laden Sie sich die Produktinformations- und Preisetiketten individuell, passend zu Ihrem Produktportfolio, herunter und erweitern Sie so Ihre POS-Präsenz. Eine Anleitung dazu finden Sie im Servicebereich.

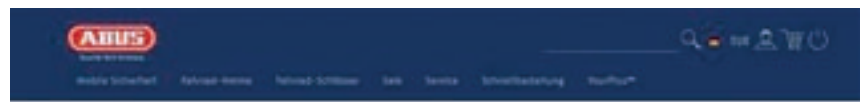

Seien es Anleitungen zum Partner Portal oder Anleitungen zu den Produkten - beides finden Sie im Servicebereich unter der Rubrik „Downloads“.

Produkt- und Milieufotos sowie Logos und Störer stehen ebenfalls bequem für Sie zum Download bereit.

## 6 GRÜNDE FÜR EINEN KURS BEI UNS

Die aktuelle Situation zeigt, wie wichtig es ist, verschiedene Schulungsformate anzubieten, um breit aufgestellt zu sein. Die Online-Fortbildungen als unabdingbare Ergänzung zu Präsenzseminaren sind nicht mehr wegzudenken aus der heutigen Zeit.

Eine Übersicht zu unserem Seminar-Angebot finden Sie auf unserer Akademie-Homepage: [www.abus-akademie.de](http://www.abus-akademie.de)



### MEHR UMSATZ FÜR IHR BUSINESS

Möglichst viel Input für den Verkauf und die professionelle Beratung von Sicherheitsprodukten – das ist das Konzept und das Ziel der ABUS Schulungen. Das stärkt direkt Ihren Verkaufserfolg und bringt damit auch direkt mehr Umsatz.



### AUS DER BRANCHE FÜR DIE BRANCHE

Die Trainer der ABUS Akademie sind lange in der Branche und schöpfen aus einem breiten Fachwissen, welches permanent den aktuellen Gegebenheiten angepasst ist und über die eigentlichen Produktschulungen weit hinaus geht.



### GANZHEITLICHE AKADEMIE- ANGEBOTE

Die Angebote der ABUS Akademie reichen von Produktschulungen über Vertriebsstrainings, Persönlichkeitsentwicklung bis hin zu Führungskräfte trainings bzw. Unternehmercoachings. Weiterbildung aus einer Hand.



### LERNEN IN LOCKERER ATMOSPHERE

Nicht nur das Fachwissen wird bei uns groß geschrieben. Auch die Vermittlung von Wissen wird mit vielen praktischen Beispielen, interessanten Gruppenarbeiten und anderen didaktischen Maßnahmen angereichert, sodass es Freude macht, bei ABUS zu lernen. Damit sichern wir den Lerntransfer auch langfristig.



### ERGÄNZUNGEN UND LERNERFOLGS-SICHERUNG IM NACHGANG

Auch nach unseren Seminaren lassen wir Sie nicht alleine. Über unsere angebotenen Webinare können Sie sich weitere Inhalte erarbeiten oder die gesammelten Erfahrungen aus Seminar und Praxis beim Kunden mit Ihrem Referenten nochmals besprechen.



### DIGITAL KOMBINIERT MIT PRÄSENZ

Webinare, Online-Clips kombiniert mit Präsenzschulungen. Vertiefen Sie Gelerntes im Nachgang digital oder nutzen Sie das Angebot zur Vorbereitung auf Ihr Seminar. Terminlich unabhängig, produkttechnisch immer auf dem neuesten Stand.



# MYAGI – DIGITALE SCHULUNGSPLATTFORM

Erleben Sie die Schulungsplattform für die Fahrradbranche live – wichtiges Insiderwissen aus erster Hand. Mit nur einer Anmeldung erhalten Sie Zugriff auf die Inhalte mehrerer Hersteller.

## BRANCHENWISSEN AUS ERSTER HAND IN DREI MINUTEN

Egal wann, wie und wo Sie Ihr Wissen vertiefen möchten – Myagi ist immer und überall für Sie da.

### INHALTE

- 24/7 immer und überall zugänglich (PC, Smartphone, Tablet)
- Wissensdatenbank, da Infos jederzeit zur Verfügung stehen
- Kann auch für interne Schulungszwecke eingesetzt werden
- Kurzweiliges Lernen: Kurse sind in dreiminütigen Lektionen unterteilt
- Verkaufstipps zu diversen Produkten auf einer Plattform

Einfach anmelden, anschauen und loslegen:  
[myagi.com/s/akademiehomepage](https://myagi.com/s/akademiehomepage)



### DAUER

Lektions-Dauer ca. 3 Minuten  
Ein Kurs besteht aus mehreren Lektionen.



### KOSTEN

Kostenlos



### TERMINE/ORT

Termine und Anmeldung  
unter [abus-akademie.de](https://abus-akademie.de)



# ABUS - MADE IN GERMANY

Als August Bremicker und seine Söhne 1924 das Unternehmen ABUS gründeten, hatten sie viel handwerkliches Geschick – und eine Vision: Sie wollten Produkte schaffen, die das Leben der Menschen schützen und ihr Eigentum sichern sollten. Eine weitsichtige Unternehmensleitlinie – gepaart mit einem Bekenntnis zur Qualität von Anfang an. Der Auftakt einer kontinuierlichen Erfolgsgeschichte. Aus der Marke ABUS wurde ein Synonym für Sicherheit.



## HOCHWERTIGE MATERIALIEN

Um eine gleichbleibend hohe Qualität und Sicherheit anbieten zu können, verwenden wir qualitativ hochwertige Materialien für alle Preisniveaus. Professionelle Härtungsprozesse garantieren den höchsten Widerstand unserer Materialien. Unser internes Qualitätsmanagement prüft alle Materialien vor und während des Produktionsprozesses und stellt sicher, dass jedes Produkt über die gleichbleibend hohe Qualität verfügt.

## DER SCHLÜSSEL ZUM ERFOLG

Bei ABUS fertigen wir viele Maschinen sowie die gesamten Werkzeuge für die Produktion unserer Sicherheitsprodukte selbst. Das bündelt Knowhow, sichert Arbeitsplätze und schafft Identifikation. Unsere eigene Ingenieur- und Werkzeugbauabteilung konzentriert sich ausschließlich auf die Entwicklung von Fahrrad- und Motorradschlössern. So stellen wir sicher, dass wir die hohen Anforderungen, die an Fahrrad- und Motorradschlösser gestellt werden, erfüllen.

## KONTINUITÄT SICHERN

Im ABUS eigenen Prüf- und Testlabor führen wir routinemäßig Tests und Attacken an unseren Produkten durch um eine gleichbleibend hohe Qualität sicherzustellen. Getestet wird u. a.:

- In einer Kältekammer bis  $-40^{\circ}\text{C}$ , um die kältesten Wetterbedingungen und Eisspray-Angriffe zu simulieren
- Realitätsnahe Schlossattacken, wie Drehen, Ziehen, Hämmern und Sägen/Schneiden
- Prüfung auf Langlebigkeit und Korrosionsbeständigkeit in hochkorrosiven Atmosphären

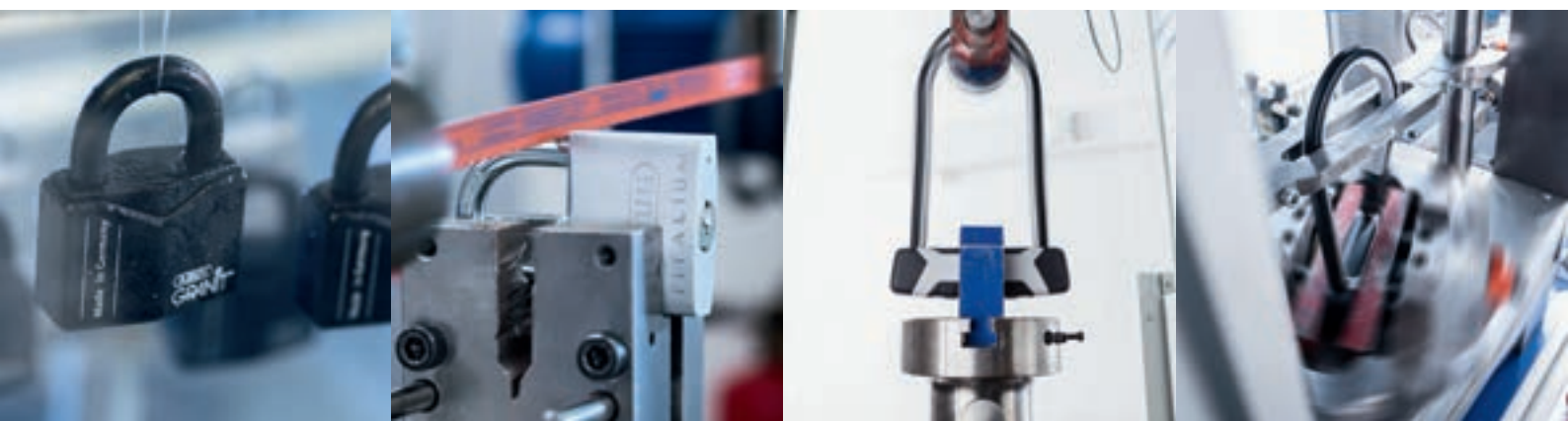

# TESTSIEGEL

ABUS-Schlösser werden durch unabhängige, neutrale Testinstitute erfolgreich in vielen europäischen Ländern getestet und anerkannt.

Folgende Testsiegel bestätigen die außergewöhnliche Sicherheit der ABUS Zweirad-Schlösser:



Svenska Stöldskyddsföreningen  
Stockholm, Schweden



Norges Forsikringsforbund  
Oslo, Norwegen



Dansk Varefakta Naevn  
Kopenhagen, Dänemark



Testsiegel Finanssiala  
Helsinki, Finnland



ART (ANWB, RAI, Theft Insurers)  
The Netherlands



Sold Secure  
Northants, Großbritannien



Testsiegel OSIMZ  
Moskau, Russland



Testsiegel VdS  
Köln, Deutschland



ABUS-Testsiegel der Eisspray-Prüfung  
Volmarstein, Deutschland



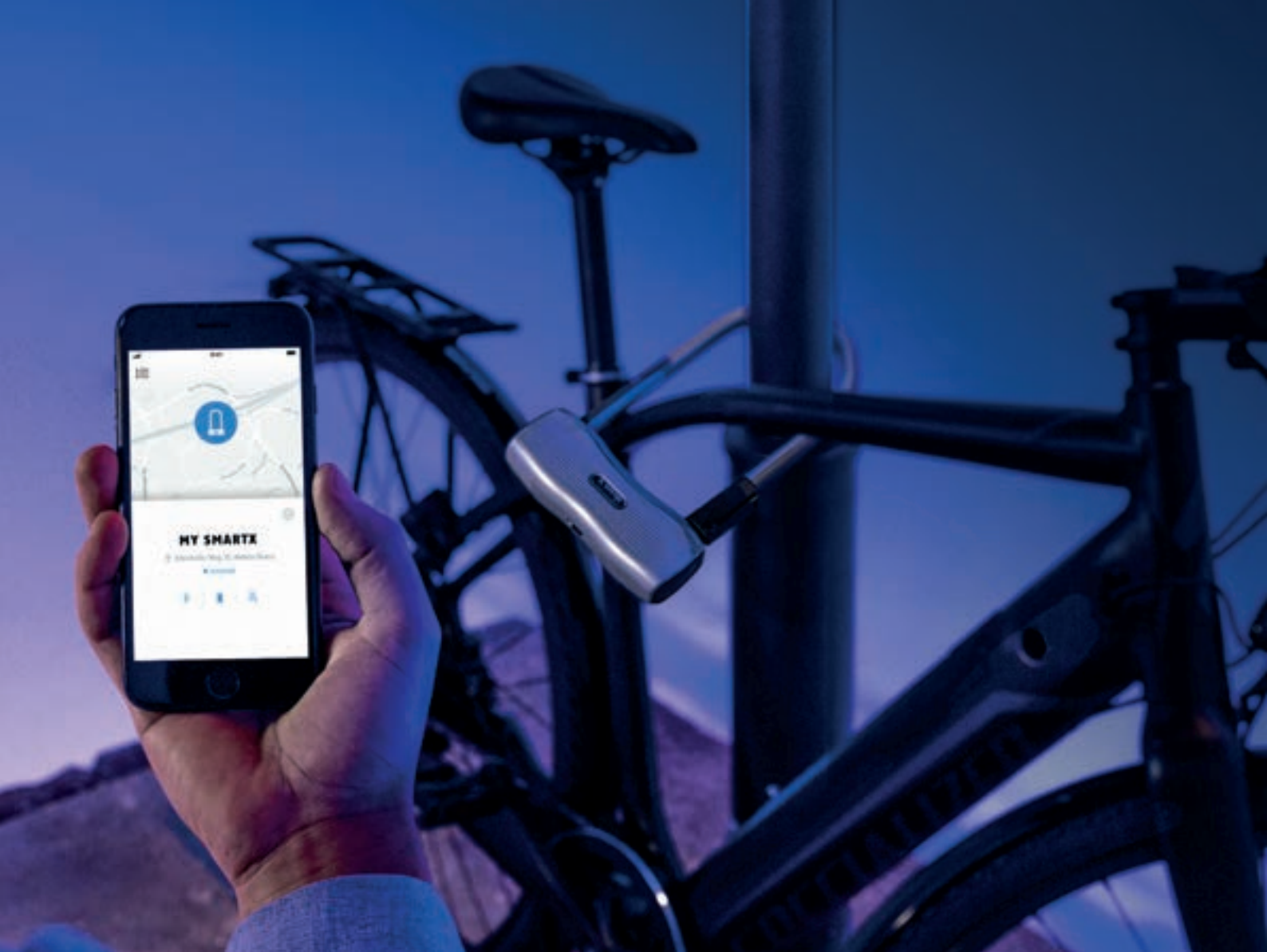

## KEYLESS IS MORE

Tanz nicht in der Vergangenheit. Mit den SmartX™ Schlössern wird das Smartphone zum Schlüssel. Öffnen und schließen via Bluetooth. Komfortabel wie noch nie durch die neueste Keyless-Technologie – bei gewohnt höchster Sicherheit.

### KEYLESS

Ihr Smartphone wird zum Schlüssel: Die entsprechende ABUS App (iOS oder Android) wird per Keycard mit dem Schloss gekoppelt.



### BLUETOOTH®

Unsere SmartX™ Produkte haben einen Bluetooth-Empfänger verbaut. Auf diesem verschlüsselten Kanal erhält das Schloss seine Signale vom Smartphone – ebenso sicher wie das Schloss selbst und individueller als jeder Schlüssel.





**SMARTX APP**

Jedes SmartX™ kann von mehreren Personen genutzt werden. Der Administrator entscheidet, ob er einen zeitlich begrenzten oder dauerhaften Zugriff erteilt. Für das Lastenrad hinterm Haus oder den Kinderanhänger an der Kita – so geht Familienschließung im 21. Jahrhundert!

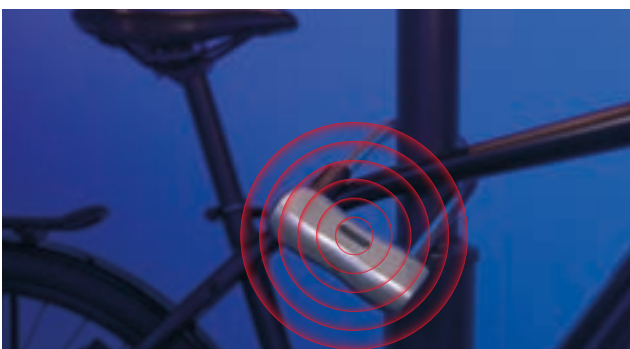
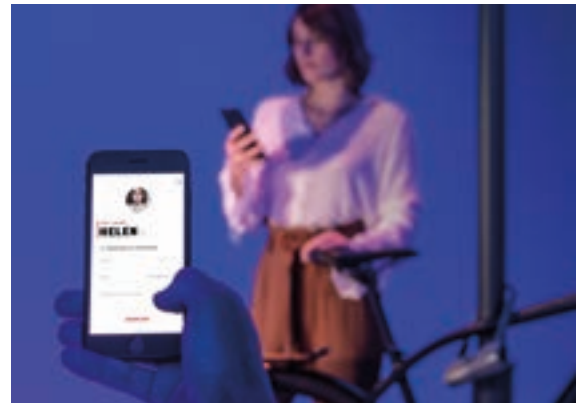

**ALARM**

Mit der integrierten Alarmfunktion bieten unsere SmartX™ Produkte ein Plus an Sicherheit.

Die 3D Position Detection erkennt kleinste Bewegungen und löst einen abschreckenden Alarm aus.

Bei leichten Berührungen gibt das Schloss lediglich einen kurzen Warnton ab. Erkennen die Sensoren jedoch einen Diebstahlversuch, steigt der Alarmton bis auf ohrenbetäubende 100 Dezibel an.

**AUF EINEN BLICK**



Keyless: Öffnen und Schließen per Smartphone



100 Dezibel laute Alarmfunktion



Per USB-C aufladbar

**BÜGELSCHLÖSSER**



**GRANIT™ EXTREME 59**



black

Seite 14

**770A SMARTX™**



black

Seite 16

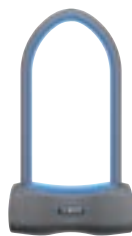

blue

Seite 16

**GRANIT XPLUS™ 540**



black

Seite 18

**GRANIT™ PLUS 640**



red

Seite 20



black

Seite 20

**GRANIT™ PLUS 470**



black

Seite 21

**ULTIMATE 420**



red

Seite 22

**GRANIT™ 460**



black

Seite 23

**440 ALARM**



red

Seite 24

**ULTRA 410**



green

Seite 25

**ULTRA 410 COMBO**



green

Seite 25



black

Seite 25

**FACILO 32**



black

Seite 26

**402**





yellow

Seite 27



### GRANIT™ Extreme 59

Sicher hinter Schloss und Bügel.  
 Mit einem doppelt verriegelten, 16 mm starken Vierkant-Parabolbügel des ABUS GRANIT™ Extreme 59, haben Diebe keine Chance. Der Bügel und weitere sicherheitsrelevante Teile des GRANIT™ Extreme 59 sind aus gehärtetem Spezialstahl gemacht. Ein ABUS XPlus Zylinder erhöht die Sicherheit gegen Manipulationen wie Picking.

Artikel- bezeichnung	EAN 4003318	 mm	 mm	 mm	Gewicht g	Halterung	VE	Listenpreis € brutto	UVP € inkl. MwSt.
59/180HB245	58606 4	245	111	19	2600		1	199,95	199,95
59/180HB260	58607 1	260	111	19	2700		1	209,95	209,95
SH 59	23763 8				420		2	29,95	29,95



# GRANIT™ EXTREME 59



## SICHERHEITSLABEL



Sicherheitslevel  
Motorrad

## FEATURES



XPlus™



SH 59

## TECHNOLOGIE



## TESTSIEGEL





## TECHNISCHE DATEN

- 16 mm Vierkant-Parabolbügel
- Doppelte Verriegelung des Bügels im Schlosskörper
- Der Bügel, das Gehäuse sowie tragende Teile des Verriegelungsmechanismus sind aus speziell gehärtetem Stahl gefertigt
- ABUS XPlus Zylinder für äußerst hohen Schutz vor Manipulationen, z.B. Picking
- Zwei Schlüssel im Lieferumfang enthalten, davon ein LED-Leuchtschlüssel
- Manuelles Verdeck für das Schlüsselloch gegen Verschmutzung und Korrosion
- ABUS Code Card für Nach- und Ersatzschlüssel



### 770A SmartX™

Die Weltneuheit 770A SmartX™ von ABUS kombiniert höchste Sicherheit mit smarter Technologie. Genießen Sie die Vorteile des innovativen SmartX Zylinders und machen Sie ihr iOS- oder Android-Smartphone zu ihrem individuellen Schlüssel. Kombiniert mit dem bewährten 100 dB lauten Alarm bietet dieses Schloss die höchste Sicherheit für hochwertige E-Bikes und Lastenräder.

Artikel- bezeichnung	EAN 4003318	 mm	 mm	 mm	Gewicht g	Halterung	VE	Listenpreis € netto	UVP € inkl. MwSt.
770A/160HB230 blue SmartX	84520 8	230	108	17	2000		2	112,00	199,95
770A/160HB230 blue + USKF SmartX	84521 5	230	108	17	2150	USKF	2	118,00	209,95
770A/160HB230 black SmartX	82361 9	230	108	17	2000		2	112,00	199,95
770A/160HB300 black SmartX	82362 6	300	108	17	2200		2	118,00	209,95
770A/160HB230 black + USKF SmartX	82359 6	230	108	17	2150	USKF	2	118,00	209,95
770A/160HB300 black + USKF SmartX	82360 2	300	108	17	2350	USKF	2	124,00	219,95
SmartX RC	64000 1				20		1	34,00	59,95

# 770A SMARTX™

## VARIANTEN



blue

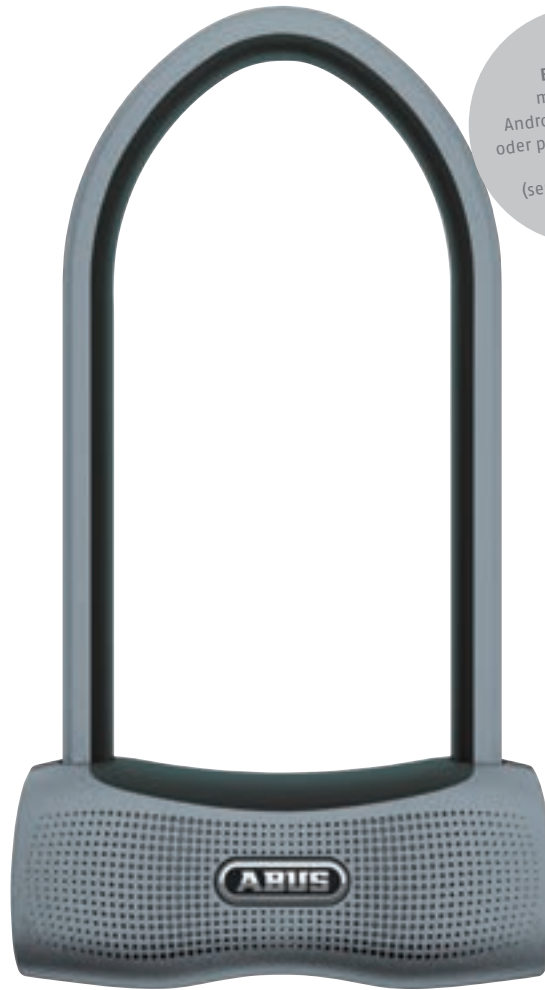

Bedienbar mit iOS- und Android Smartphone oder per Fernbedienung Smart RC (seperat erhältlich)

## SICHERHEITSLIVEL



## FEATURES



SmartX RC



USKF

## TECHNOLOGIE



## TESTSIEGEL



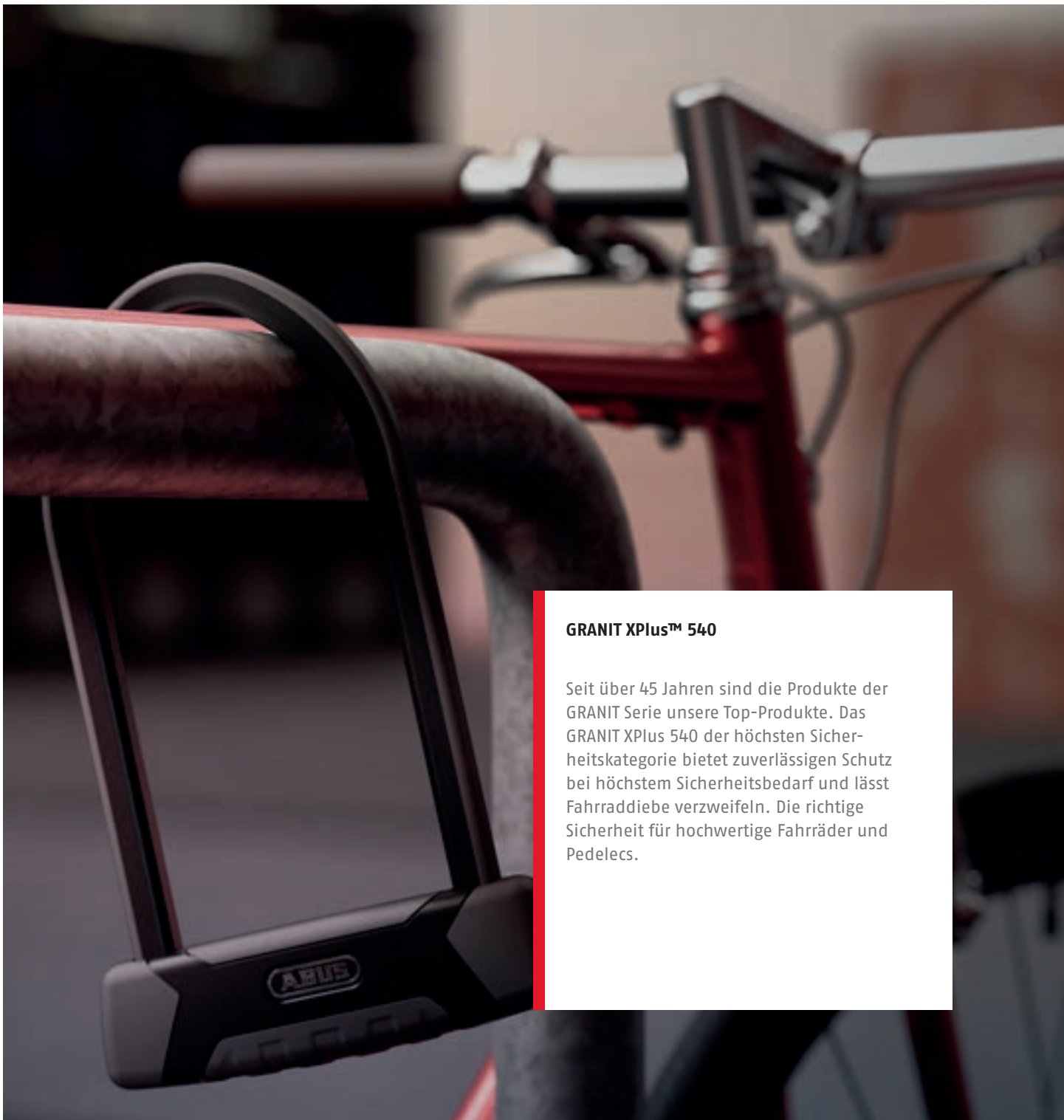

## TECHNISCHE DATEN

- Gehärteter 13 mm Vierkant Parabolbügel
- SmartX™ Schließsystem mit Bluetooth®-Funktion – Hochwertiges, schlüsselloses Schließsystem bietet benutzerfreundlichste Bedienung
- Alarmfunktion mit mind. 100 dB für 15 Sekunden, danach automatisch erneute Scharfschaltung
- 3D Position Detection – erkennt Erschütterungen und kleinste Bewegungen in allen drei Dimensionen und löst den Alarm aus
- Intelligenter Alarm – Bei kleinen und kurzen Erschütterungen, z. B. durch einen Fußball etc., gibt das Schloss nur einen kurzen Warnton ab
- USB C-Anschluss
- App-Anbindung
- Standortspeicherung vom letzten Abstellen des Fahrrads
- ABUS Power Cell Technologie bietet höchsten Schutz gegen Schlag- und Zugangriffe
- Der Bügel, das Gehäuse sowie tragende Teile des Verriegelungsmechanismus sind aus speziell gehärtetem Stahl gefertigt



### GRANIT XPlus™ 540

Seit über 45 Jahren sind die Produkte der GRANIT Serie unsere Top-Produkte. Das GRANIT XPlus 540 der höchsten Sicherheitskategorie bietet zuverlässigen Schutz bei höchstem Sicherheitsbedarf und lässt Fahrraddiebe verzweifeln. Die richtige Sicherheit für hochwertige Fahrräder und Pedelects.

Artikel- bezeichnung	EAN 4003318	 mm	 mm	 mm	Gewicht g	Halterung	VE	Listenpreis € brutto	UVP € inkl. MwSt.
540/160HB230	11161 7	230	108	17	1500		6	109,95	109,95
540/160HB300	11179 2	300	108	17	1700		6	114,95	114,95
540/160HB230+USH540	11186 0	230	108	17	1650	USH 540	5	114,95	114,95
540/160HB300+USH540	11188 4	300	108	17	1850	USH 540	5	119,95	119,95
540/160HB230+ SH B	69076 1	230	108	17	1650	SH B	4	124,95	124,95
540/160HB300+ SH B	69075 4	300	108	17	1850	SH B	4	129,95	129,95

# GRANIT XPLUS™ 540



Passt in den universellen SH B Halter

## SICHERHEITSLABEL



## FEATURES



XPlus™



USH 540



SH B

## TECHNOLOGIE



## TESTSIEGEL



## TECHNISCHE DATEN

- Gehärteter 13 mm Vierkant Parabolbügel
- ABUS Power Cell Technologie bietet höchsten Schutz gegen Schlag- und Zugangriffe
- Der Bügel, das Gehäuse sowie tragende Teile des Verriegelungsmechanismus sind aus speziell gehärtetem Stahl gefertigt
- ABUS XPlus Zylinder für äußerst hohen Schutz vor Manipulationen, z.B. Picking
- Automatisches Verdeck für das Schlüsselloch gegen Verschmutzung und Korrosion

1) 30330

# GRANIT™ PLUS 640

## SICHERHEITSLABEL



## FEATURES



Plus



TexKF



## VARIANTEN



HB150 black



HB230 black

## TECHNISCHE DATEN

- Gehärteter 12 mm Rundbügel
- Der Bügel, das Gehäuse sowie tragende Teile des Verriegelungsmechanismus sind aus speziell gehärtetem Stahl gefertigt
- Besonders intensiver Einsatz von gewichtsoptimierten Speziallegierungen und Leichtwerkstoffen
- ABUS Plus Zylinder inkl. automatischem Verdeck für hohen Schutz vor Manipulationen, z.B. Picking

## TECHNOLOGIE



## TESTSIEGEL



1) Gilt für die SE-Variante (Art.-Nr. 72509), 2) 31644

Artikelbezeichnung	EAN 4003318	U-bollet mm	Bügel mm	Verriegelung mm	Gewicht g	Halterung	VE	Listenpreis € brutto	UVP € inkl. MwSt.
640/135HB150 red	39704 2	150	83	15	800		6	89,95	89,95
640/135HB150 black	39702 8	150	83	15	800		6	89,95	89,95
640/135HB230+TexKF black	39703 5	230	83	15	1060	TexKF	6	109,95	109,95

# GRANIT™ PLUS 470

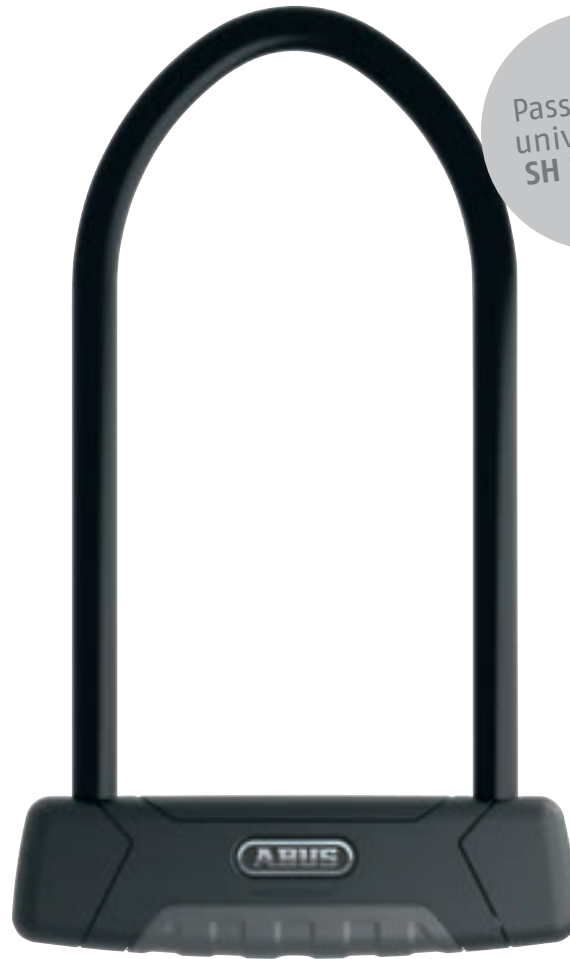

Passt in den universellen SH B Halter

## SICHERHEITSLABEL



## FEATURES



Plus



USH 460/470



SH B

## TECHNISCHE DATEN

- Gehärteter 12 mm Parabolbügel
- ABUS Power Cell Technologie bietet höchsten Schutz gegen Schlag- und Zugangriffe
- Der Bügel, das Gehäuse sowie tragende Teile des Verriegelungsmechanismus sind aus speziell gehärteten Stahl gefertigt
- Automatisches Verdeck für das Schlüsselloch gegen Verschmutzung und Korrosion

## TECHNOLOGIE



## TESTSIEGEL



1) 30328

Artikelbezeichnung	EAN 4003318	mm	mm	mm	Gewicht g	Halterung	VE	Listenpreis € brutto	UVP € inkl. MwSt.
470/150HB230+USH470	11249 2	230	109	14	1260	USH 470	6	74,95	74,95
470/150HB300+USH470	11251 5	300	109	14	1320	USH 470	5	79,95	79,95
470/150HB230+ SH B	69073 0	230	109	14	1290	SH B	4	79,95	79,95
470/150HB300+ SH B	69072 3	300	109	14	1350	SH B	4	84,95	84,95

# ULTIMATE 420

## SICHERHEITSLABEL



## FEATURES



USH



## VARIANTEN



420/170HB230

## TECHNISCHE DATEN

- Gehärteter 13 mm Rundbügel
- Der Bügel, das Gehäuse sowie tragende Teile des Verriegelungsmechanismus sind aus speziell gehärtetem Stahl gefertigt
- Spezielles, modernes Design der Schlosskörperummantelung ermöglicht optimales Handling
- Hochwertiger Schließzylinder für hohen Schutz vor Manipulationen, z.B. Picking

## TECHNOLOGIE



## TESTSIEGEL



1) 33241

Artikelbezeichnung	EAN 4003318	mm	mm	mm	Gewicht g	Halterung	VE	Listenpreis € brutto	UVP € inkl. MwSt.
420/150HB140+USH Ultimate	81689 5	140	80	17	900	USH	6	64,95	64,95
420/170HB230+USH Ultimate	39631 1	230	100	17	1100	USH	6	74,95	74,95
420/150HB140+USH+10/120 Ultimate	81969 8	140	80	17	1240	USH	6	74,95	74,95
420/170HB230+USH+10/120 Ultimate	39633 5	230	100	17	1440	USH	6	84,95	84,95



# GRANIT™ 460



Passt in den universellen SH B Halter

## SICHERHEITSLABEL



## FEATURES



USH 460/470



SH B

## TECHNISCHE DATEN

- Gehärteter 12 mm Parabolbügel
- Der Bügel, das Gehäuse sowie tragende Teile des Verriegelungsmechanismus sind aus speziell gehärtetem Stahl gefertigt
- ABUS Extra-Classe Zylinder mit codiertem Wendeschlüssel

## TECHNOLOGIE



## TESTSIEGEL



Artikelbezeichnung	EAN 4003318	mm	mm	mm	Gewicht g	Halterung	VE	Listenpreis € brutto	UVP € inkl. MwSt.
460/150HB230+USH460	11253 9	230	109	14	1000	USH 460	6	54,95	54,95
460/150HB300+USH460	11255 3	300	109	14	1250	USH 460	6	59,95	59,95
460/150HB230+ SH B	69070 9	230	109	14	1050	SH B	6	59,95	59,95
460/150HB300+ SH B	69071 6	300	109	14	1300	SH B	6	64,95	64,95

# 440 ALARM

## SICHERHEITSLABEL



## FEATURES



USH



## TECHNISCHE DATEN

- Gehärteter 12 mm Rundbügel
- Der Bügel, das Gehäuse sowie tragende Teile des Verriegelungsmechanismus sind aus speziell gehärtetem Stahl gefertigt
- Spezielles, modernes Design der Schlosskörperummantelung ermöglicht optimales Handling
- Hochwertiger Schließzylinder für hohen Schutz vor Manipulationen, z.B. Picking
- Alarmfunktion mit mind. 100 dB für 15 Sekunden, danach automatisch erneute Scharfschaltung
- 3D Position Detection – erkennt Erschütterungen und kleinste Bewegungen in allen drei Dimensionen und löst den Alarm aus
- Inkl. CR2 Batterie

## TECHNOLOGIE



## TESTSIEGEL



Artikelbezeichnung	EAN 4003318	mm	mm	mm	Gewicht g	Halterung	VE	Listenpreis € brutto	UVP € inkl. MwSt.
440A/150HB160 USH Alarm	82605 4	160	85	14	1100	USH	4	89,95	89,95
440A/170HB230 USH Alarm	82606 1	230	108	14	1500	USH	4	99,95	99,95

## ULTRA 410

### SICHERHEITSLABEL



### FEATURES



SH34

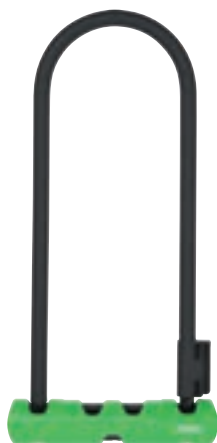

### TECHNISCHE DATEN

- Gehärteter 12 mm Rundbügel
- Der Bügel, das Gehäuse sowie tragende Teile des Verriegelungsmechanismus sind aus speziell gehärtetem Stahl gefertigt
- Spezielles, modernes Design der Schlosskörperummantelung ermöglicht optimales Handling
- Hochwertiger Schließzylinder für hohen Schutz vor Manipulationen, z.B. Picking

### TECHNOLOGIE



### TESTSIEGEL



Artikelbezeichnung	EAN 4003318	mm	mm	mm	Gewicht g	Halterung	VE	Listenpreis € brutto	UVP € inkl. MwSt.
410/150HB140 SH34	34594 4	140	80	14	755	SH34	6	44,95	44,95
410/150HB140 SH34 + Cobra 10/120	34596 8	140	80	14	755 + 340	SH34	6	54,95	54,95
410/150HB180 SH34 + Cobra 10/120	34597 5	180	80	14	835 + 340	SH34	6	64,95	64,95
410/170HB230 GN SH34 Ultra	34591 3	230	110	14	1000	SH34	6	54,95	54,95
410/170HB230 GN SH34 Ultra + Cobra 10/120	34590 6	230	110	14	1000 + 340	SH34	6	64,95	64,95

## ULTRA 410 COMBO

### SICHERHEITSLABEL



### FEATURES



SH34



black



### TECHNISCHE DATEN

- Gehärteter 12 mm Rundbügel
- Der Bügel, das Gehäuse sowie tragende Teile des Verriegelungsmechanismus sind aus speziell gehärtetem Stahl gefertigt
- Spezielles, modernes Design der Schlosskörperummantelung ermöglicht optimales Handling
- 2-Komponenten-Zahlenwalzen gewährleisten dauerhafte Lesbarkeit der Ziffern
- Zahlencode individuell einstellbar

### TECHNOLOGIE



### TESTSIEGEL



Artikelbezeichnung	EAN 4003318	mm	mm	mm	Gewicht g	Halterung	VE	Listenpreis € brutto	UVP € inkl. MwSt.
410C/170HB230 GN SH34 Ultra Combo	86740 8	230	110	14	1150	SH34	1	59,95	59,95
410C/170HB230 BK SH34 Ultra Combo	87787 2	230	110	14	1150	SH34	1	59,95	59,95

# FACILO 32

## SICHERHEITSLABEL



## FEATURES



USH 32



## VARIANTEN



32/150HB230+  
USH32+10/140

## TECHNISCHE DATEN

- Gehärteter 12 mm Rundbügel
- ABUS Qualitätsschließzylinder
- 10 mm starkes, hochwertiges Stahlkabel mit zwei Schlaufenenden
- PVC-Ummantelung zum Schutz vor Lackschäden

## TECHNOLOGIE



## TESTSIEGEL



Artikel- bezeichnung	EAN 4003318	mm	mm	mm	Gewicht g	Halterung	VE	Listenpreis € brutto	UVP € inkl. MwSt.
32/150HB230+USH32	37492 0	230	109	15	950	USH 32	6	39,95	39,95
32/150HB230+USH32 + Cobra 10/140	62874 0	230	109	15	1440 + 390	USH 32	6	54,95	54,95
32/150HB300+USH32	37887 4	300	109	15	1160	USH 32	6	44,95	44,95



**SICHERHEITSLABEL**



**FEATURES**



SH34

**TECHNISCHE DATEN**

- Gehärteter 11 mm Rundbügel
- Doppelte Verriegelung des Bügels im Schlosskörper
- Der Bügel, das Gehäuse sowie tragende Teile des Verriegelungsmechanismus sind aus speziell gehärtetem Stahl
- Spezielles, modernes Design der Schlosskörperummantelung ermöglicht optimales Handling

**TECHNOLOGIE**



**TESTSIEGEL**



Artikelbezeichnung	EAN 4003318	mm	mm	mm	Gewicht g	Halterung	VE	Listenpreis € brutto	UVP € inkl. MwSt.
402/150HB160 YE SH34 Mini	86741 5	160	90	11	790	SH34	6	29,95	29,95
402/170HB230 YE SH34	86742 2	230	110	11	890	SH34	6	34,95	34,95

# FALTSCHLÖSSER



**BORDO  
6500A SMARTX™**



6500A/110  
black

Seite 32

**BORDO GRANIT™  
6500KA**



6500KA/90  
black

Seite 34

**BORDO GRANIT XPLUS™  
6500**



6500/110  
black

Seite 36

**BORDO GRANIT™  
6500K**



6500K/90  
black

Seite 37

**BORDO™  
6000KA**



6000KA/90  
black

Seite 38



6000KA/120  
black

Seite 38

**BORDO™  
6000K**



6000K/90  
black

Seite 39



6000K/120  
black

Seite 39

**BORDO™  
6000PZ**



black

Seite 40

**BORDO™  
6000C**



black

Seite 42

**BORDO™  
6000C LED**



black

Seite 43

**UGRIP BORDO™  
5700K**



black

Seite 44



lime

Seite 44



blue

Seite 44



red

Seite 44

**UGRIP BORDO™  
5700C**



red

Seite 45

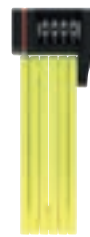

lime

Seite 45

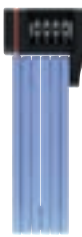

blue

Seite 45



black

Seite 45

**BORDO™  
LITE 6055K**



Movistar Team

Seite 46



black

Seite 46



red

Seite 46

**BORDO™  
LITE 6055C**



black

Seite 47



red

Seite 47



Movistar Team

Seite 47



pink SYMBOLS

Seite 47



blue SYMBOLS

Seite 47







### BORDO 6500A SmartX™

Smarte Fahrradsicherheit auf die nächste Stufe gebracht. Der Einsatz innovativer Technologie, kombiniert mit maximaler Flexibilität und mechanischer Sicherheit, macht das BORDO 6500A SmartX™ zum intelligentesten Fahrradschloss seiner Klasse.

Artikel- bezeichnung	EAN 4003318	 cm	Gewicht g	Halterung	VE	Listenpreis € netto	UVP € inkl. MwSt.
6500A/110 BK SH SmartX	61495 8	110	2300	SH	3	140,00	249,95
6500A/110 BK SH RC SmartX	61497 2	110	2320	SH	3	170,00	299,95
Halter SH BORDO 6500A SmartX	63488 8		148	Halter einzeln	1	brutto 19,95	19,95
SmartX RC	64000 1		20		1	34,00	59,95

# BORDO 6500A SMARTX™



Bedienbar  
mit iOS- und  
Android Smartphone  
oder per Fernbedienung  
Smart RC  
(seperat erhältlich)

## SICHERHEITSLABEL



## FEATURES



SmartX RC



Halter SH BORDO  
6500A SmartX

Faltschlösser

## TECHNOLOGIE



## TESTSIEGEL



## TECHNISCHE DATEN

- 5,5 mm starke Stäbe, mit extra weicher 2-Komponenten-Ummantelung
- SmartX Schließsystem mit Bluetooth-Funktion – hochwertiges, schlüsselloses Schließsystem bietet benutzerfreundlichste Bedienung
- Alarmfunktion mit mind. 100 dB für 15 Sekunden, danach automatisch erneute Scharfschaltung
- 3D Position Detection – erkennt Erschütterungen und kleinste Bewegungen in allen drei Dimensionen und löst den Alarm aus
- Intelligenter Alarm – bei kleinen und kurzen Erschütterungen, z. B. durch einen Fußball etc., gibt das Schloss nur einen kurzen Warnton ab
- USB C-Anschluss
- App-Anbindung
- Standortspeicherung vom letzten Abstellen des Fahrrads
- LED Licht zeigt Batterie- und Ladestatus an
- Auch bedienbar per mitgelieferter Fernbedienung (RC-Variante)
- Inkl. Halter (SH)



### BORDO GRANIT™ 6500KA

Unser sicherstes BORDO gibt es nun mit zusätzlicher Alarmfunktion. Der bis zu 100 dB laute Alarm, der sich bereits bei anderen ABUS Schlössern bewährt hat, ergänzt nun auch das BORDO GRANIT™ 6500KA. Jeder Angriffsversuch löst Alarm aus, wodurch Sie gewarnt werden und der Dieb abgeschreckt wird.

Artikel- bezeichnung	EAN 4003318	 cm	Gewicht g	Halterung	VE	Listenpreis € brutto	UVP € inkl. MwSt.
6500KA/90 BK SH	69052 5	90	2020	SH	1	199,95	199,95
Halter SH 6500K/90	69051 8		195	Halter einzeln	3	19,95	19,95

# BORDO GRANIT™ 6500KA

★  
NEW



## SICHERHEITSLABEL



## FEATURES



XPlus™



Halter SH 6500K/90

Faltschlösser

## TECHNOLOGIE



## TESTSIEGEL



## TECHNISCHE DATEN

- 5,5 mm starke Stäbe mit extra weicher Ummantelung der Stäbe zum Schutz vor Lackschäden
- Die Stäbe und das Gehäuse sind aus speziell gehärtetem Stahl gefertigt
- Alarmfunktion mit mindestens 100 dB für 15 Sekunden und anschließender automatischer Reaktivierung
- 3-D-Positionalarmerkennung - erkennt Stöße und Bewegungen in allen Dimensionen
- Smart-Alarm - das Schloss gibt nur bei kleinen und kurzen Erschütterungen einen kleinen Warnton ab, z. B. wenn ein Fußball gegen das Fahrrad prallt
- ABUS Link Protection Shield für hohen Schutz vor Angriffen an den Gelenken
- inkl. Halter (SH)
- ABUS XPlus Zylinder für äußerst hohen Schutz vor Manipulationen, z.B. Picking

1) angemeldet

# BORDO GRANIT XPLUS™ 6500

## SICHERHEITSLABEL



## FEATURES



XPlus™



Halter SH 6500/110



## TECHNISCHE DATEN

- 5,5 mm starke Stäbe, mit extra weicher 2-Komponenten-Ummantlung zum Schutz vor Lackschäden
- Farblich abgestimmter Silikonüberzug für den Schlosskörper mit Soft-Touch Eigenschaften
- ABUS Link-Protection-Shield bietet hohen Sägeschutz an den Gelenken
- Die Stäbe, das Gehäuse sowie tragende Teile des Verriegelungsmechanismus sind aus speziell gehärtetem Stahl gefertigt
- ABUS XPlus Zylinder für äußerst hohen Schutz vor Manipulationen, z.B. Picking

## TECHNOLOGIE



## TESTSIEGEL



1) 20768

Artikelbezeichnung	EAN 4003318	cm	Gewicht g	Halterung	VE	Listenpreis € brutto	UVP € inkl. MwSt.
6500/110 BK SH	78067 7	110	2332	SH	4	159,95	159,95
Halter SH 6500/110	61556 6		172	Halter einzeln	3	19,95	19,95

# BORDO GRANIT™ 6500K

NEW

## VARIANTEN



Twinset



## SICHERHEITSLABEL



## FEATURES



XPlus™



Halter SH 6500K/90

## TECHNISCHE DATEN

- 5,5 mm starke Stäbe mit extra weicher Ummantelung zum Schutz vor Lackschäden
- Die Stäbe, das Gehäuse sowie tragende Teile der Verriegelungsmechanismus sind aus speziell gehärtetem Stahl gefertigt
- ABUS Link-Protection-Shield bietet hohen Säeschutz an den Gelenken
- ABUS XPlus Zylinder für äußerst hohen Schutz vor Manipulationen, z. B. Picking
- Dieses Schloss kann gleichschließend zu einer Vielzahl anderer Schlösser produziert werden

## TECHNOLOGIE



## TESTSIEGEL



1) angemeldet

Artikelbezeichnung	EAN 4003318	 cm	Gewicht g	Halterung	VE	Listenpreis € brutto	UVP € inkl. MwSt.
6500K/90 BK SH	61498 9	90	1670	SH	4	139,95	139,95
6500K/90 BK SH Twinset	61499 6	90	1670 je Schloss	SH	2	289,95	289,95
Halter SH 6500K/90	69051 8		195	Halter einzeln	3	19,95	19,95

# BORDO™ 6000KA

NEW

## SICHERHEITSLABEL



## FEATURES



XPlus™



Halter SH 6000/90



Halter SH 6000/120



## VARIANTEN



6000KA/120

## TECHNISCHE DATEN

- 5 mm starke Stäbe mit extra weicher Ummantelung zum Schutz vor Lackschäden
- Die Stäbe und das Gehäuse sind aus speziell gehärtetem Stahl gefertigt
- Alarmfunktion mit mind. 100dB für 20 Sekunden, danach automatisch erneute Scharfschaltung
- 3D Position Detection - erkennt Erschütterungen und kleinste Bewegungen in allen drei Dimensionen und löst den Alarm aus
- Intelligenter Alarm - Bei kleinen und kurzen Erschütterungen, z.B. durch einen Fußball, etc., gibt das Schloss nur einen kurzen Warnton ab
- Akustische Signale zeigen den Batterie- und Aktivitätsstatus an
- Verbindung der Stäbe durch Spezialnieten
- ABUS XPlus Zylinder für äußerst hohen Schutz vor Manipulationen, z.B. Picking
- SH Halterung inklusive

## TECHNOLOGIE



## TESTSIEGEL



1) angemeldet

Artikelbezeichnung	EAN 4003318	Gehäuse cm	Gewicht g	Halterung	VE	Listenpreis € brutto	UVP € inkl. MwSt.
6000KA/90 BK SH	61500 9	90	1450	SH	4	149,95	149,95
6000KA/120 BK SH	62090 4	120	1700	SH	4	169,95	169,95
Halter SH 6000/90	61543 6		115	Halter einzeln	3	16,95	16,95
Halter SH 6000/120	61564 1		132	Halter einzeln	3	16,95	16,95



# BORDO™ 6000K

NEW

## VARIANTEN



6000K/120



## SICHERHEITSLABEL



## FEATURES



XPlus™



Halter SH 6000/90



Halter SH SF 6000/90



Halter SH 6000/120

## TECHNISCHE DATEN

- 5 mm starke Stäbe mit extra weicher Ummantelung zum Schutz vor Lackschäden
- Die Stäbe und das Gehäuse sind aus speziell gehärtetem Stahl
- Verbindung der Stäbe durch Spezialnieten
- ABUS XPlus Zylinder für äußerst hohen Schutz vor Manipulationen, z.B. Picking
- SH Halter inkl.

## TECHNOLOGIE



## TESTSIEGEL

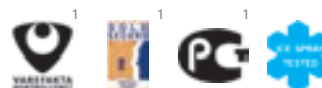

1) angemeldet

Artikelbezeichnung	EAN 4003318	cm	Gewicht g	Halterung	VE	Listenpreis € brutto	UVP € inkl. MwSt.
6000K/90 BK SH	62094 2	90	1207	SH	4	89,95	89,95
6000K/90 BK SH Twinset	62095 9	90	1207 je Schloss	SH	4	189,95	189,95
6000K/90 BK SH SF	67865 3	90	1207	SH SF	4	99,95	99,95
6000K/120 BK SH	62091 1	120	1546	SH	4	109,95	109,95
6000K/120 BK SH Twinset	67465 5	120	1546 je Schloss	SH	2	229,95	229,95
Halter SH 6000/90	61543 6		115	Halter einzeln	3	16,95	16,95
Halter SH SF 6000/90	67866 0		244	Halter einzeln	3	19,95	19,95
Halter SH 6000/120	61564 1		132	Halter einzeln	3	16,95	16,95

# BORDO™ 6000PZ

NEW

## SICHERHEITSLABEL



## FEATURES



Halter SH 6000/90



## TECHNISCHE DATEN

- 5 mm starke Stäbe, mit extra weicher 2-Komponenten-Ummantelung zum Schutz vor Lackschäden
- Die Stäbe und das Gehäuse sind aus speziell gehärtetem Stahl gefertigt
- Verbindung der Stäbe durch Spezialnieten
- manuelles Verdecke gegen Schmutz
- passend für diverse Halbzylinder

## TESTSIEGEL



Artikelbezeichnung	EAN 4003318	 cm	Gewicht g	Halterung	VE	Listenpreis € brutto	UVP € inkl. MwSt.
6000PZ/90 BK SH + EC 550	40663 8	90	1464	SH	3	114,95	114,95
6000PZ/90 BK SH + EC 550 + Voucher	61479 8	90	1464	SH	3	154,95	154,95
6000PZ/90 BK SH ohne Zylinder	61478 1	90	1464	SH	3	94,95	94,95

# BORDO 6000PZ: DAS FAHRRADSCHLOSS FÜR DEN HAUSTÜRSCHLÜSSEL

Wie kein anderes Unternehmen steht ABUS für Sicherheit – zu Hause oder unterwegs. Jetzt verbindet ABUS diese beiden Welten in einem Produkt und stellt mit dem BORDO 6000PZ eine echte Neuheit vor:

Das bewährte Faltschloss gibt es jetzt mit einem Profilzylinder: Das erste Fahrradschloss, das mit dem Haustürschlüssel zu öffnen ist.

Ein Schlüssel für alles, was sicher sein muss.



## VIELE ANWENDUNGEN – 1 SCHLÜSSEL.

Ganz einfach:

Der Kunde möchte sein Bordo gleichschließend zu seinem Haustürschlüssel haben? Das ist jetzt einfach möglich.

1. Entweder wird das passende BORDO zum bestehenden Haustürzylinder angefertigt oder der Haustürzylinder wird auf das BORDO angepasst.
2. Alles mit einem Schlüssel bedienen!



# BORDO™ 6000C

NEW

## SICHERHEITSLABEL



## FEATURES



Halter SH 6000/90



Halter SH SF 6000/90

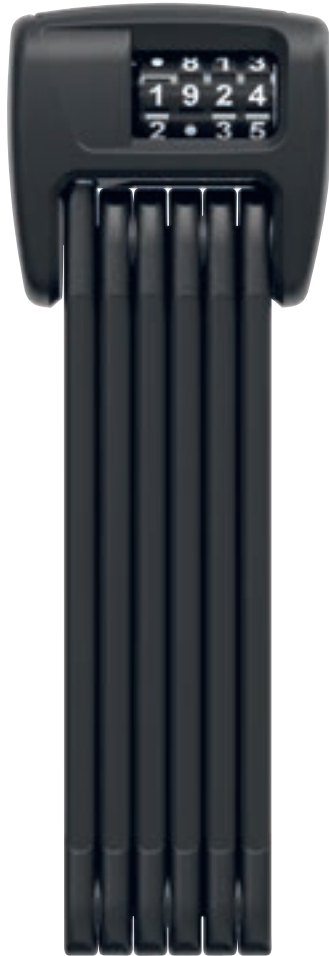

## TECHNISCHE DATEN

- 5 mm starke Stäbe mit extra weicher Ummantelung zum Schutz vor Lackschäden
- Die Stäbe und das Gehäuse sind aus speziell gehärtetem Stahl
- Verbindung der Stäbe durch Spezialnieten
- 2-Komponenten-Zahlenwalzen gewährleisten dauerhafte Lesbarkeit der Ziffern
- Zahlencode individuell einstellbar
- inkl. SH Halter

## TECHNOLOGIE



## TESTSIEGEL



Artikelbezeichnung	EAN 4003318	 cm	Gewicht g	Halterung	VE	Listenpreis € brutto	UVP € inkl. MwSt.
6000C/90 BK SH	67599 7	90	1050	SH	4	89,95	89,95
6000C/90 BK SH SF	69069 3	90	1050	SH SF	4	99,95	99,95
Halter SH 6000/90	61543 6		115	Halter einzeln	3	16,95	16,95
Halter SH SF 6000/90	67866 0		244	Halter einzeln	3	19,95	19,95

# BORDO™ 6000C LED

NEW

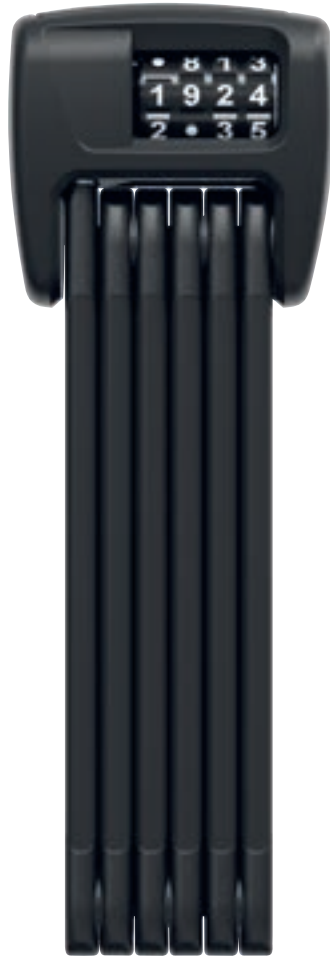

## SICHERHEITSLABEL



## FEATURES



LED



Halter SH 6000/90

Faltschlösser

## TECHNISCHE DATEN

- 5 mm starke Stäbe mit extra weicher Ummantelung zum Schutz vor Lackschäden
- Die Stäbe und das Gehäuse sind aus speziell gehärtetem Stahl
- Verbindung der Stäbe durch Spezialnieten
- Integrierte LED Lampe für die Ausleuchtung der Zahlenwalze
- eine CR1220 Knopf-Batterie zur Betreibung der LED Lampe ist inklusive
- 2-Komponenten-Zahlenwalzen gewährleisten dauerhafte Lesbarkeit der Ziffern
- Zahlencode individuell einstellbar

## TECHNOLOGIE



## TESTSIEGEL



Artikelbezeichnung	EAN 4003318	 cm	Gewicht g	Halterung	VE	Listenpreis € brutto	UVP € inkl. MwSt.
6000C/90 LED BK SH	69057 0	90	1050	SH	4	99,95	99,95
Halter SH 6000/90	61543 6		115	Halter einzeln	3	16,95	16,95

# UGRIP BORDO™ 5700K

## SICHERHEITSLABEL



## FEATURES



Halter SH 5700/80



Halter SH 5700K/100



## VARIANTEN



lime



blue



red

## TECHNISCHE DATEN

- 5 mm starke Stäbe
- Farblich abgestimmter Schlosskörper (nur "core" Farben)
- Verbindung der Stäbe durch Spezialniete
- Hochwertiger Automatikzylinder
- Die praktische "Convenient Transport Mode" (CTM) bietet eine sofortige Verwendung des Schlosses (nur bei 5700/100)

## TECHNOLOGIE



## TESTSIEGEL



Artikelbezeichnung	EAN 4003318	cm	Gewicht g	Halterung	VE	Listenpreis € brutto	UVP € inkl. MwSt.
5700K/80 black SH	84425 6	80	830	SH	6	69,95	69,95
5700K/80 lime SH	84427 0	80	830	SH	6	69,95	69,95
5700K/80 blue SH	84426 3	80	830	SH	6	69,95	69,95
5700K/80 red SH	84428 7	80	830	SH	6	69,95	69,95
5700K/100 black SH	86743 9	100	1050	SH	6	79,95	79,95
5700K/100 lime SH	86745 3	100	1050	SH	6	79,95	79,95
5700K/100 blue SH	86744 6	100	1050	SH	6	79,95	79,95
5700K/100 red SH	86746 0	100	1050	SH	6	79,95	79,95
Halter SH 5700/80	61566 5		122	Halter einzeln	3	14,95	14,95
Halter SH 5700K/100	61571 9		122	Halter einzeln	3	14,95	14,95

# UGRIP BORDO™ 5700C

## VARIANTEN



lime

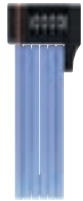

blue



black

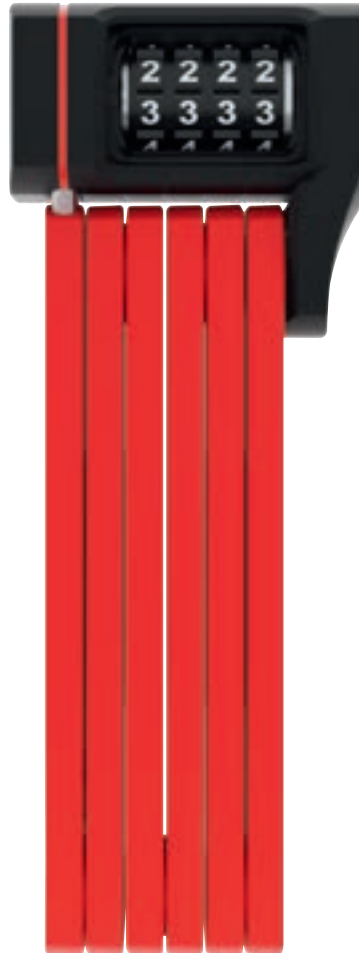

## SICHERHEITSLABEL



## FEATURES



Halter SH 5700/80

Faltschlösser

## TECHNISCHE DATEN

- 5 mm starke Stäbe
- Verbindung der Stäbe durch Spezialniete
- 2-Komponenten-Zahlenwalzen gewährleisten dauerhafte Lesbarkeit der Ziffern
- Zahlencode individuell einstellbar

## TECHNOLOGIE



## TESTSIEGEL



Artikelbezeichnung	EAN 4003318	cm	Gewicht g	Halterung	VE	Listenpreis € brutto	UVP € inkl. MwSt.
5700C/80 black SH	87791 9	80	830	SH	6	69,95	69,95
5700C/80 blue SH	87792 6	80	830	SH	6	69,95	69,95
5700C/80 lime SH	87793 3	80	830	SH	6	69,95	69,95
5700C/80 red SH	87794 0	80	830	SH	6	69,95	69,95
Halter SH 5700/80	61566 5		122	Halter einzeln	3	14,95	14,95

# BORDO™ LITE 6055K

## SICHERHEITSLABEL



## FEATURES



Halter SH 6055



Halter SR 6055



## VARIANTEN



red



black

## TECHNISCHE DATEN

- Spezialstahl-Konstruktionen, mit farblich abgestimmter Kunststoffummantelung zum Schutz vor Lackschäden
- Die Stäbe und das Gehäuse sind aus besonders leichten Werkstoffen und Stahllegierungen gefertigt
- Verbindung der Stäbe durch Spezialniete
- Hochwertiger Automatikzylinder
- Das BORDO Lite Mini findet in jeder Trikottasche Platz

## TECHNOLOGIE



## TESTSIEGEL



Artikelbezeichnung	EAN 4003318	 cm	Gewicht g	Halterung	VE	Listenpreis € brutto	UVP € inkl. MwSt.
6055/60 black	78060 8	60	400		6	54,95	54,95
6055K/60 black SH	62102 4	60	500	SH	6	69,95	69,95
6055K/60 black SR	62103 1	60	500	SR	4	69,95	69,95
6055/60 red	78061 5	60	400		6	54,95	54,95
6055/60 MOVISTAR TEAM	78062 2	60	400		6	54,95	54,95
6055K/85 black SH	78063 9	85	550	SH	6	79,95	79,95
6055K/85 black SR	62104 8	85	550	SR	6	79,95	79,95
6055K/85 red SH	78064 6	85	550	SH	6	79,95	79,95
Halter SH 6055	61572 6		60	Halter einzeln	3	17,95	17,95
Halter SR 6055 Selle Royal	63151 1		64	Halter einzeln	1	17,95	17,95



# BORDO™ LITE 6055C

## VARIANTEN



red



Movistar



pink SYMBOLS



blue SYMBOLS



## SICHERHEITSLABEL



## FEATURES



Halter SH 6055



Halter SR 6055

Faltschlösser

## TECHNISCHE DATEN

- Spezialstahl-Konstruktion mit farblich abgestimmter Kunststoffummantelung zum Schutz vor Lackschäden
- Die Stäbe und das Gehäuse sind aus besonders leichten Werkstoffen und Stahllegierungen gefertigt
- Verbindung der Stäbe durch Spezialniete
- 2-Komponenten-Zahlenwalzen gewährleisten dauerhafte Lesbarkeit der Ziffern
- Zahlencode individuell einstellbar
- Optimaler Kompromiss aus Sicherheit und Gewicht
- Inklusive Halter (SH oder SH Selle Royal)

## TECHNOLOGIE



## TESTSIEGEL



Artikelbezeichnung	EAN 4003318	 cm	Gewicht g	Halterung	VE	Listenpreis € brutto	UVP € inkl. MwSt.
6055C/60 black	62105 5	60	460		6	54,95	54,95
6055C/60 black SH	62110 9	60	550	SH	6	69,95	69,95
6055C/60 black SR	62114 7	60	550	SR	6	69,95	69,95
6055C/60 red	62106 2	60	460		6	54,95	54,95
6055C/60 Movistar Team	62107 9	60	460		6	54,95	54,95
6055C/60 pink SYMBOLS	62108 6	60	460		6	54,95	54,95
6055C/60 blue SYMBOLS	62109 3	60	460		6	54,95	54,95
6055C/85 black SH	62111 6	85	708	SH	6	79,95	79,95
6055C/85 black SR	62113 0	85	708	SR	6	79,95	79,95
6055C/85 red SH	62112 3	85	708	SH	6	79,95	79,95
Halter SH 6055	61572 6		60	Halter einzeln	3	17,95	17,95
Halter SR 6055 Selle Royal	63151 1		64	Halter einzeln	1	17,95	17,95

# KETTENSCHLÖSSER



**GRANIT CITYCHAIN  
XPLUS™ 1060**



black

Seite 52

**IVY CHAIN  
9210**



black

Seite 54

**CITYCHAIN™  
1010**



black

Seite 55

**STEEL-O-CHAIN™  
9809**



black

Seite 56

**STEEL-O-CHAIN™  
9808**



black

Seite 57

**IVEN CHAIN  
8210**



black

Seite 58

**IVYTEX CHAIN  
7210 COLOR**



racing yellow

Seite 59



sparkling orange

Seite 59



crossing grey

Seite 59



diving blue

Seite 59

**IVYTEX CHAIN  
7210**



black

Seite 59

**STEEL-O-CHAIN™  
8807K**



black

Seite 60

**TRESOR  
1385**



black

Seite 61



aqua

Seite 61



coral

Seite 61



brown

Seite 61

**TRESOR  
1385 COLOR**



Neon blue

Seite 62



black

Seite 62



Neon green

Seite 62



Neon orange

Seite 62



Neon pink

Seite 62



grey star

Seite 62



blue mask

Seite 62



grey lightning

Seite 62



cherry heart

Seite 62



**6210**  
6210/110  
black  
Seite 63



**CATENA 6806K**  
black  
Seite 65



aqua  
Seite 65



coral  
Seite 65



brown  
Seite 65



**CATENA 6806K NEON**  
Neon pink  
Seite 65



Neon green  
Seite 65



Neon blue  
Seite 65



Neon orange  
Seite 65



**CATENA 6806K COLOR**  
cherry heart  
Seite 66



grey star  
Seite 66



blue mask  
Seite 66



grey lightning  
Seite 66



**CATENA 6806K REFLECTIVE**  
reflective  
Seite 67



**6806K CLASSIC**  
black  
Seite 68



**STEEL-O-CHAIN™ 5805K**  
black  
Seite 69



blue  
Seite 69



red  
Seite 69



lime  
Seite 69



pink  
Seite 69

**STEEL-O-CHAIN™  
5805C**



black

Seite 70



blue

Seite 70



red

Seite 70



lime

Seite 70



pink

Seite 70

**STEEL-O-CHAIN™  
4804K**



black

Seite 71



blue

Seite 71



red

Seite 71



lime

Seite 71



pink

Seite 71

**STEEL-O-CHAIN™  
4804C SYMBOLS**



green

Seite 72



blue

Seite 72



pink

Seite 72



red

Seite 72

**STEEL-O-CHAIN™  
4804C**



black

Seite 73



blue

Seite 73



red

Seite 73



lime

Seite 73



pink

Seite 73

**1500 WEB**



black

Seite 74



lime

Seite 74



orange

Seite 74



red

Seite 74



white

Seite 74



pink

Seite 74

**1200 WEB**



black

Seite 75



lime

Seite 75



orange

Seite 75



red

Seite 75



white

Seite 75



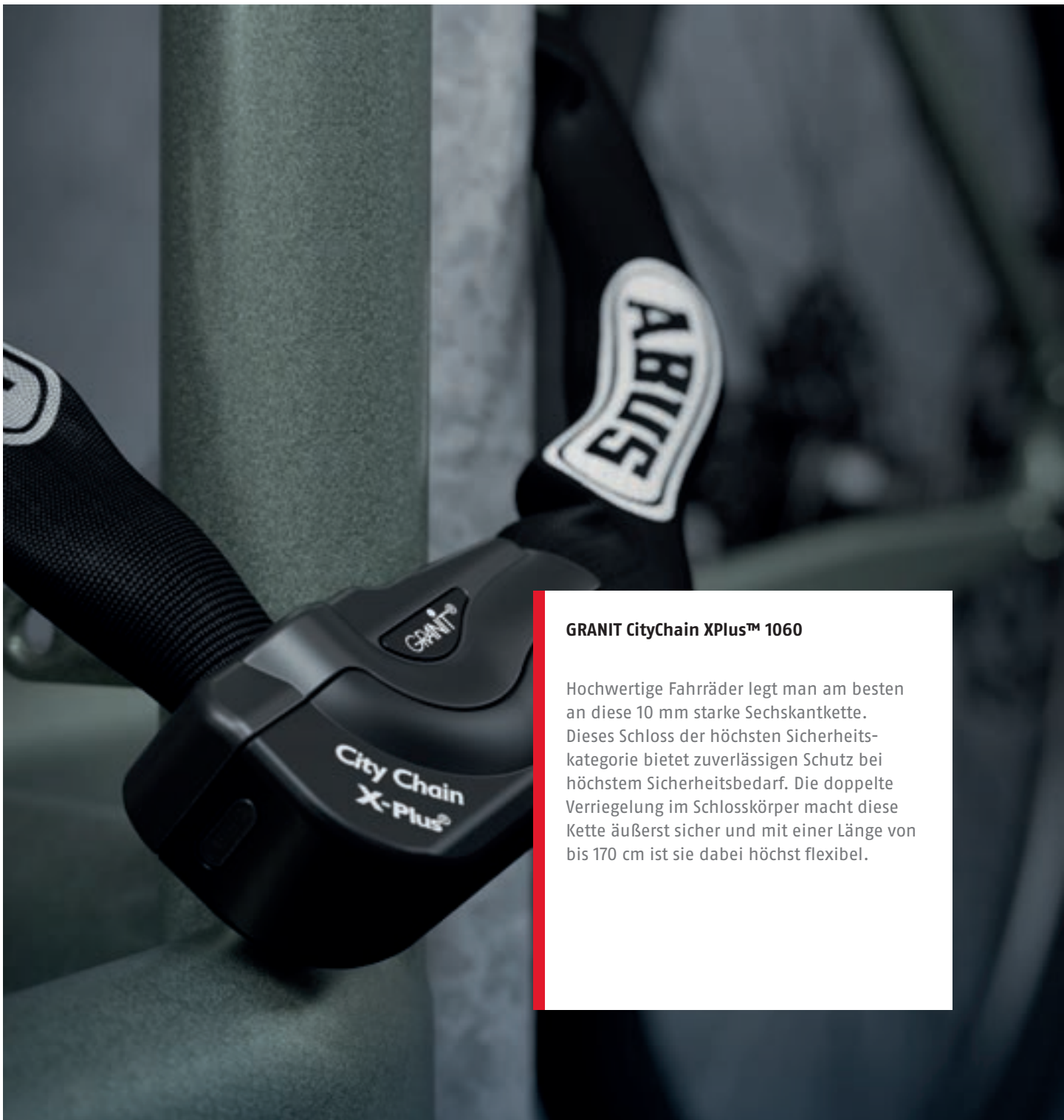

pink

Seite 75



### GRANIT CityChain XPlus™ 1060

Hochwertige Fahrräder legt man am besten an diese 10 mm starke Sechskantkette. Dieses Schloss der höchsten Sicherheitskategorie bietet zuverlässigen Schutz bei höchstem Sicherheitsbedarf. Die doppelte Verriegelung im Schlosskörper macht diese Kette äußerst sicher und mit einer Länge von bis 170 cm ist sie dabei höchst flexibel.

Artikel- bezeichnung	EAN 4003318	 mm	 cm	Gewicht g	Halterung	VE	Listenpreis € brutto	UVP € inkl. MwSt.
1060/85 black	28678 0	10	85	2100		2	169,95	169,95
1060/110 black	28623 0	10	110	2650		2	179,95	179,95
1060/140 black	28624 7	10	140	3260		2	189,95	189,95
1060/170 black	28625 4	10	170	3750		2	199,95	199,95

# GRANIT CITYCHAIN XPLUS™ 1060



## SICHERHEITSLABEL



## FEATURES



XPlus™

Kettenschlösser

## TECHNOLOGIE



## TESTSIEGEL



## TECHNISCHE DATEN

- 10 mm starke Sechskantkette mit Textilschlauch zum Schutz vor Lackschäden
- ABUS Power Cell Technologie bietet höchsten Schutz gegen Schlag- und Zugangriffe
- ABUS Power Link Technologie ermöglicht direkten Anschluss der Kette an die Power Cell
- Verzahnte Ummantelung des Schlosskörpers gegen brutale Angriffsmethoden
- Die Kette, das Gehäuse sowie tragende Teile des Verriegelungsmechanismus sind aus speziell gehärtetem Stahl gefertigt
- ABUS XPlus Zylinder für äußerst hohen Schutz vor Manipulationen, z.B. Picking
- Verdeck für das Schlüsselloch gegen Verschmutzung

1) 17218

# IVY CHAIN 9210

## SICHERHEITSLABEL



## FEATURES



## TECHNISCHE DATEN



- 10 mm starke Vierkantkette mit neuer funktionaler, langlebiger und hochflexibler Kunstfasermantelung zum Schutz vor Lackschäden
- Die Kette, das Gehäuse sowie tragende Teile des Verriegelungsmechanismus sind aus speziell gehärtetem Stahl gefertigt
- Ergonomisch geformter Schlosskörper
- Mit bedienerfreundlichem Wendeschlüssel

## TECHNOLOGIE



## TESTSIEGEL



Artikelbezeichnung	EAN 4003318	 mm	 cm	Gewicht g	Halterung	VE	Listenpreis € brutto	UVP € inkl. MwSt.
9210/85 black	88691 1	10	85	2440		2	99,95	99,95
9210/110 black	88692 8	10	110	3000		2	109,95	109,95
9210/140 black	88693 5	10	140	3650		1	119,95	119,95
9210/170 black	88694 2	10	170	4400		1	129,95	129,95



# CITYCHAIN™ 1010



## SICHERHEITSLABEL



## FEATURES



Plus

Kettenschlüssel

## TECHNISCHE DATEN

- 9 mm starke Sechskantkette mit Textilschlauch zum Schutz vor Lackschäden
- Die Kette, das Gehäuse sowie tragende Teile des Verriegelungsmechanismus sind aus speziell gehärtetem Stahl gefertigt
- ABUS Plus Zylinder für hohen Schutz vor Manipulationen, z.B. Picking
- Automatisches Verdeck für das Schlüsselloch gegen Verschmutzung und Korrosion

## TECHNOLOGIE



## TESTSIEGEL



Artikelbezeichnung	EAN 4003318	mm	cm	Gewicht g	Halterung	VE	Listenpreis € brutto	UVP € inkl. MwSt.
1010/85 black	33559 4	9	85	1850		2	109,95	109,95
1010/110 black	12042 8	9	110	2200		2	119,95	119,95
1010/140 black	12527 0	9	140	2650		2	129,95	129,95
1010/170 black	12528 7	9	170	3200		2	139,95	139,95

# STEEL- O- CHAIN™ 9809

## SICHERHEITSLABEL



## FEATURES



Plus



## TECHNISCHE DATEN

- 9 mm starke Vierkantkette
- Die Kette, das Gehäuse sowie tragende Teile des Verriegelungsmechanismus sind aus speziell gehärtetem Stahl gefertigt
- Automatisches Verdeck für das Schlüsselloch gegen Verschmutzung und Korrosion
- ABUS Plus Zylinder für hohen Schutz vor Manipulationen, z.B. Picking

## TECHNOLOGIE



## TESTSIEGEL



1) 35210

Artikelbezeichnung	EAN 4003318	⌀ mm	----- cm	Gewicht g	Halterung	VE	Listenpreis € brutto	UVP € inkl. MwSt.
9809/85 black	78079 0	9	85	2100		2	99,95	99,95
9809/110 black	78080 6	9	110	2600		2	109,95	109,95
9809/140 black	78081 3	9	140	3100		2	119,95	119,95
9809/170 black	78082 0	9	170	3700		2	129,95	129,95

# STEEL- O- CHAIN™ 9808



## SICHERHEITSLABEL



## FEATURES



Plus

Kettenschlösser

## TECHNISCHE DATEN

- 8 mm starke Vierkantkette
- Die Kette, das Gehäuse sowie tragende Teile des Verriegelungsmechanismus sind aus speziell gehärtetem Stahl gefertigt
- Automatisches Verdeck für das Schlüsselloch gegen Verschmutzung und Korrosion
- ABUS Plus Zylinder für hohen Schutz vor Manipulationen, z.B. Picking

## TECHNOLOGIE



## TESTSIEGEL



1) 33324

Artikelbezeichnung	EAN 4003318	⌀ mm	⋯ cm	Gewicht g	Halterung	VE	Listenpreis € brutto	UVP € inkl. MwSt.
9808/85 black	78075 2	8	85	1750		2	89,95	89,95
9808/110 black	78076 9	8	110	2550		2	99,95	99,95
9808/140 black	78077 6	8	140	2800		2	109,95	109,95

# IVEN CHAIN 8210

## SICHERHEITSLABEL



## FEATURES



## TECHNISCHE DATEN

- 8 mm starke Vierkantkette mit neuer funktionaler, langlebiger und hochflexibler Ivy-Kunstfasermantelung zum Schutz vor Lackschäden
- Die Kette, das Gehäuse sowie tragende Teile des Verriegelungsmechanismus sind aus speziell gehärtetem Stahl gefertigt

## TECHNOLOGIE



## TESTSIEGEL



1) 24192

Artikelbezeichnung	EAN 4003318	mm	cm	Gewicht g	Halterung	VE	Listenpreis € brutto	UVP € inkl. MwSt.
8210/85 black	55152 9	8	85	1800		2	64,95	64,95
8210/110 black	55153 6	8	110	2200		2	74,95	74,95
8210/140 black	88288 3	8	140	3185		2	84,95	84,95

# IVYTEX CHAIN 7210 COLOR

## SICHERHEITSLABEL



## FEATURES



IVERA RBU



sparkling orange



diving blue



crossing grey



## TECHNISCHE DATEN

- 7 mm starke Vierkantkette mit neuer funktionaler, langlebiger und hochflexibler Kunstfaserrummantelung zum Schutz vor Lackschäden
- Ummantelung bietet sehr hohen Schutz gegen Abrieb und saugt keine Flüssigkeiten, z.B. Wasser oder Öl, auf
- Die Kette, das Gehäuse sowie tragende Teile des Verriegelungsmechanismus sind aus speziell gehärtetem Stahl gefertigt

## TECHNOLOGIE



Artikelbezeichnung	EAN 4003318	⌀ mm	— cm	Gewicht g	Halterung	VE	Listenpreis € brutto	UVP € inkl. MwSt.
7210/85 sparkling orange	87777 3	7	85	1300		2	59,95	59,95
7210/85 racing yellow	87778 0	7	85	1300		2	59,95	59,95
7210/85 diving blue	87779 7	7	85	1300		2	59,95	59,95
7210/85 crossing grey	87780 3	7	85	1300		2	59,95	59,95
7210/110 sparkling orange	87783 4	7	110	1500		2	64,95	64,95
7210/110 racing yellow	87782 7	7	110	1500		2	64,95	64,95
7210/110 diving blue	87784 1	7	110	1500		2	64,95	64,95
7210/110 crossing grey	87781 0	7	110	1500		2	64,95	64,95
Halter IVERA RBU	58497 8			125	für 7200, 7210, 7220 IVERA	1	14,95	14,95

# IVYTEX CHAIN 7210

## SICHERHEITSLABEL



## FEATURES



IVERA RBU



## TECHNISCHE DATEN

- 7 mm starke Vierkantkette mit neuer funktionaler, langlebiger und hochflexibler Ivy-Kunstfaserrummantelung zum Schutz vor Lackschäden
- Die Kette, das Gehäuse sowie tragende Teile des Verriegelungsmechanismus sind aus speziell gehärtetem Stahl gefertigt

## TECHNOLOGIE



Artikelbezeichnung	EAN 4003318	⌀ mm	— cm	Gewicht g	Halterung	VE	Listenpreis € brutto	UVP € inkl. MwSt.
7210/85	55141 3	7	85	1300		2	54,95	54,95
7210/110	55142 0	7	110	1500		2	59,95	59,95
Halter IVERA RBU	58497 8			125	für 7200, 7210, 7220 IVERA	1	14,95	14,95

# STEEL-O-CHAIN™ 8807K

## SICHERHEITSLABEL



## FEATURES



## TECHNISCHE DATEN



- 7 mm starke Vierkantkette mit Textilschlauch zum Schutz vor Lackschäden
- Die Kette, das Gehäuse sowie tragende Teile des Verriegelungsmechanismus sind aus speziell gehärtetem Stahl gefertigt

## TECHNOLOGIE



## TESTSIEGEL



Artikelbezeichnung	EAN 4003318	 mm	 cm	Gewicht g	Halterung	VE	Listenpreis € brutto	UVP € inkl. MwSt.
8807K/85 black	71195 4	7	85	1600		2	49,95	49,95
8807K/110 black	82519 4	7	110	1900		2	54,95	54,95

# TRESOR 1385

## VARIANTEN



aqua



coral



brown



## SICHERHEITSLABEL



Kettenschlösser

## TECHNISCHE DATEN

- 7 mm starke Vierkantkette mit Textilschlauch zum Schutz vor Lackschäden
- Die Kette ist aus speziell gehärtetem Stahl gefertigt
- 2-Komponenten Zahlenwalzen gewährleisten dauerhafte Lesbarkeit der Ziffern
- Spezieller Abtastschutz für erhöhte Sicherheit gegen unbefugtes Aneignen des Zahlencodes durch Manipulation des Mechanismus
- Zahlencode individuell einstellbar

## TECHNOLOGIE



Artikelbezeichnung	EAN 4003318	Ø mm	□□□□ cm	Gewicht g	Halterung	VE	Listenpreis € brutto	UVP € inkl. MwSt.
Tresor 1385/85 black	48566 4	7	85	1050		2	44,95	44,95
Tresor 1385/85 aqua	48567 1	7	85	1050		2	44,95	44,95
Tresor 1385/85 coral	48568 8	7	85	1050		2	44,95	44,95
Tresor 1385/85 brown	48569 5	7	85	1050		2	44,95	44,95
Tresor 1385/110 black	48628 9	7	110	1350		2	49,95	49,95

# TRESOR 1385 COLOR

## SICHERHEITSLABEL



## VARIANTEN



blue mask



grey lightning



cherry heart



black



Neon green



Neon orange



grey star



Neon pink

## TECHNISCHE DATEN

- 6 mm starke Vierkantkette mit Textilschlauch zum Schutz vor Lackschäden
- Die Kette ist aus speziell gehärtetem Stahl gefertigt
- 2-Komponenten Zahlenwalzen gewährleisten dauerhafte Lesbarkeit der Ziffern
- Spezieller Abtastschutz für erhöhte Sicherheit gegen unbefugtes Aneignen des Zahlencodes durch Manipulation des Mechanismus
- Zahlencode individuell einstellbar

## TECHNOLOGIE



Artikelbezeichnung	EAN 4003318	⌀ mm	□ cm	Gewicht g	Halterung	VE	Listenpreis € brutto	UVP € inkl. MwSt.
Tresor 1385/75 grey star	88010 0	6	75	750		6	39,95	39,95
Tresor 1385/75 blue mask	88011 7	6	75	750		6	39,95	39,95
Tresor 1385/75 grey lightning	88012 4	6	75	750		6	39,95	39,95
Tresor 1385/75 cherry heart	88013 1	6	75	750		6	39,95	39,95
Tresor 1385/75 black	51133 2	6	75	750		6	39,95	39,95
Tresor 1385/75 Neon green	71263 0	6	75	750		6	39,95	39,95
Tresor 1385/75 Neon blue	71262 3	6	75	750		6	39,95	39,95
Tresor 1385/75 Neon orange	71264 7	6	75	750		6	39,95	39,95
Tresor 1385/75 Neon pink	71265 4	6	75	750		6	39,95	39,95



# 6210



## SICHERHEITSLABEL



## FEATURES





Kettenschlüssel

## TECHNISCHE DATEN

- 6 mm starke Vierkantkette mit neuer funktionaler, langlebiger und hochflexibler Ivy-Kunstfaserummantelung zum Schutz vor Lackschäden
- Ummantelung bietet sehr hohen Schutz gegen Abrieb und saugt keine Flüssigkeiten, z.B. Wasser oder Öl, auf
- Die Kette, das Gehäuse sowie tragende Teile des Verriegelungsmechanismus sind aus speziell gehärtetem Stahl gefertigt

## TECHNOLOGIE



Artikelbezeichnung	EAN 4003318	 mm	 cm	Gewicht g	Halterung	VE	Listenpreis € brutto	UVP € inkl. MwSt.
6210/85 black	89511 1	6	85	867		6	39,95	39,95
6210/110 black	86738 5	6	110	950		6	44,95	44,95



# CATENA 6806K

## SICHERHEITSLABEL



## FEATURES



aqua



coral



brown



Artikel- bezeichnung	EAN 4003318	⌀ mm	----- cm	Gewicht g	Halterung	VE	Listenpreis € brutto	UVP € inkl. MwSt.
6806K/85 black	90169 0	6	85	880		6	34,95	34,95
6806K/85 aqua	90282 6	6	85	880		6	34,95	34,95
6806K/85 coral	90284 0	6	85	880		6	34,95	34,95
6806K/85 brown	90283 3	6	85	880		6	34,95	34,95
6806K/110 black	82511 8	6	110	950		6	39,95	39,95

## TECHNISCHE DATEN

- 6 mm starke Vierkantkette mit Textilschlauch zum Schutz vor Lackschäden
- Die Kette ist aus speziell gehärtetem Stahl gefertigt

## TECHNOLOGIE



# CATENA 6806K NEON

## SICHERHEITSLABEL



## FEATURES



Neon green



Neon blue



Neon orange



Artikel- bezeichnung	EAN 4003318	⌀ mm	----- cm	Gewicht g	Halterung	VE	Listenpreis € brutto	UVP € inkl. MwSt.
6806K/85 Neon green	90290 1	6	85	850		6	34,95	34,95
6806K/85 Neon blue	90289 5	6	85	850		6	34,95	34,95
6806K/85 Neon orange	90291 8	6	85	850		6	34,95	34,95
6806K/85 Neon pink	90292 5	6	85	850		6	34,95	34,95

## TECHNISCHE DATEN

- 6 mm starke Vierkantkette mit Textilschlauch zum Schutz vor Lackschäden
- Die Kette ist aus speziell gehärtetem Stahl gefertigt

## TECHNOLOGIE



# CATENA 6806K COLOR

## SICHERHEITSLABEL



## FEATURES



## VARIANTEN



grey star



blue mask



grey lightning

## TECHNISCHE DATEN

- 6 mm starke Vierkantkette mit Textilschlauch zum Schutz vor Lackschäden
- Die Kette und das Gehäuse sind aus speziell gehärtetem Stahl gefertigt

## TECHNOLOGIE



Artikelbezeichnung	EAN 4003318	Ø mm	□□□□ cm	Gewicht g	Halterung	VE	Listenpreis € brutto	UVP € inkl. MwSt.
6806K/85 cherry heart	90288 8	6	85	850		6	34,95	34,95
6806K/85 blue mask	90286 4	6	85	850		6	34,95	34,95
6806K/85 grey lightning	90287 1	6	85	850		6	34,95	34,95
6806K/85 grey star	90285 7	6	85	850		6	34,95	34,95

# CATENA 6806K REFLECTIVE

NEW



## SICHERHEITSLABEL



## FEATURES



Kettenschlüssel

## TECHNISCHE DATEN

- 6 mm starke Vierkantkette mit Textilschlauch zum Schutz vor Lackschäden
- Die Kette ist aus speziell gehärtetem Stahl gefertigt
- Die reflektierende Ummantelung erhöht die Sichtbarkeit bei Dunkelheit und Dämmerung

## TECHNOLOGIE



## TESTSIEGEL



Artikel- bezeichnung	EAN 4003318	⌀ mm	----- cm	Gewicht g	Halterung	VE	Listenpreis € brutto	UVP € inkl. MwSt.
6806K/85 reflective	69104 1	6	85	850		6	39,95	39,95
6806K/110 reflective	69105 8	6	110	950		6	44,95	44,95

# 6806K CLASSIC

SICHERHEITSLABEL



FEATURES



TECHNISCHE DATEN

- 6 mm starke Rundkette mit Textilschlauch zum Schutz vor Lackschäden
- Die Kette ist aus speziell gehärtetem Stahl gefertigt

TECHNOLOGIE



TESTSIEGEL



Artikelbezeichnung	EAN 4003318	Ø mm	----- cm	Gewicht g	Halterung	VE	Listenpreis € brutto	UVP € inkl. MwSt.
6806K/85 Classic	90057 0	6	85	689		6	29,95	29,95
6806K/110 Classic	90056 3	6	110	800		6	34,95	34,95

# STEEL-O-CHAIN™ 5805K

## VARIANTEN



blue



red



lime



pink



## SICHERHEITSLABEL



## FEATURES



Kettenschlüssel

## TECHNISCHE DATEN

- 5 mm starke Vierkantkette mit Textilschlauch zum Schutz vor Lackschäden
- Die Kette ist aus Spezialstahl gefertigt

## TECHNOLOGIE



Artikelbezeichnung	EAN 4003318	⌀ mm	----- cm	Gewicht g	Halterung	VE	Listenpreis € brutto	UVP € inkl. MwSt.
5805K/75 black	71205 0	5	75	590		6	27,95	27,95
5805K/75 blue	72490 9	5	75	590		6	27,95	27,95
5805K/75 red	72489 3	5	75	590		6	27,95	27,95
5805K/75 lime	72491 6	5	75	590		6	27,95	27,95
5805K/75 pink	72492 3	5	75	590		6	27,95	27,95
5805K/110 black	72493 0	5	110	780		6	32,95	32,95

# STEEL-O-CHAIN™ 5805C

## SICHERHEITSLABEL



## VARIANTEN



blue



red



lime



pink

## TECHNISCHE DATEN

- 5 mm starke Vierkantkette mit Textilschlauch zum Schutz vor Lackschäden
- Die Kette ist aus Spezialstahl gefertigt
- 2-Komponenten-Zahlenwalzen gewährleisten dauerhafte Lesbarkeit der Ziffern
- Zahlencode individuell einstellbar

## TECHNOLOGIE



Artikelbezeichnung	EAN 4003318	⌀ mm	----- cm	Gewicht g	Halterung	VE	Listenpreis € brutto	UVP € inkl. MwSt.
5805C/75 black	71206 7	5	75	500		6	27,95	27,95
5805C/75 blue	72494 7	5	75	500		6	27,95	27,95
5805C/75 red	72495 4	5	75	500		6	27,95	27,95
5805C/75 lime	72496 1	5	75	500		6	27,95	27,95
5805C/75 pink	72497 8	5	75	500		6	27,95	27,95
5805C/110 black	72498 5	5	110	720		6	32,95	32,95



# STEEL- O- CHAIN™ 4804K

## VARIANTEN



blue



red



lime



pink



## SICHERHEITSLABEL



## FEATURES



Kettenschlüssel

## TECHNISCHE DATEN

- 4 mm starke Vierkantkette mit Textilschlauch zum Schutz vor Lackschäden
- Die Kette ist aus Spezialstahl gefertigt

## TECHNOLOGIE



Artikel- bezeichnung	EAN 4003318	⌀ mm	----- cm	Gewicht g	Halterung	VE	Listenpreis € brutto	UVP € inkl. MwSt.
4804K/75 black	72483 1	4	75	380		6	22,95	22,95
4804K/75 blue	72484 8	4	75	380		6	22,95	22,95
4804K/75 red	72485 5	4	75	380		6	22,95	22,95
4804K/75 lime	72486 2	4	75	380		6	22,95	22,95
4804K/75 pink	72487 9	4	75	380		6	22,95	22,95
4804K/110 black	72488 6	4	110	520		6	27,95	27,95

# STEEL- O- CHAIN™ 4804C SYMBOLS

## SICHERHEITSLABEL



## VARIANTEN



Symbols blue



Symbols pink



Symbols red

## TECHNISCHE DATEN

- 4 mm starke Vierkantkette mit Textilschlauch zum Schutz vor Lackschäden
- Die Kette ist aus Spezialstahl gefertigt
- Kinderfreundliche Handhabung durch Symbole statt Zahlen
- Symbolcode individuell einstellbar

## TECHNOLOGIE



Artikel- bezeichnung	EAN 4003318	⌀ mm	----- cm	Gewicht g	Halterung	VE	Listenpreis € brutto	UVP € inkl. MwSt.
4804C/75 blue SYMBOLS	86809 2	4	75	360		6	22,95	22,95
4804C/75 pink SYMBOLS	86810 8	4	75	360		6	22,95	22,95
4804C/75 red SYMBOLS	87499 4	4	75	360		6	22,95	22,95
4804C/75 lime SYMBOLS	87498 7	4	75	360		6	22,95	22,95

# STEEL-O-CHAIN™ 4804C

## VARIANTEN



blue



red



lime



pink



## SICHERHEITSLABEL



Kettenschlösser

## TECHNISCHE DATEN

- 4 mm starke Vierkantkette mit Textilschlauch zum Schutz vor Lackschäden
- Die Kette ist aus Spezialstahl gefertigt
- Zahlencode individuell einstellbar

## TECHNOLOGIE



Artikelbezeichnung	EAN 4003318	mm	cm	Gewicht g	Halterung	VE	Listenpreis € brutto	UVP € inkl. MwSt.
4804C/75 black	71617 1	4	75	360		6	22,95	22,95
4804C/75 blue	71616 4	4	75	360		6	22,95	22,95
4804C/75 red	72468 8	4	75	360		6	22,95	22,95
4804C/75 lime	72480 0	4	75	360		6	22,95	22,95
4804C/75 pink	72481 7	4	75	360		6	22,95	22,95
4804C/110 black	72482 4	4	110	480		6	27,95	27,95

# 1500 WEB

## SICHERHEITSLABEL



## FEATURES



## VARIANTEN



lime



orange



red



coral



white

## TECHNISCHE DATEN

- 4 mm starke Rundkette mit Textilschlauch zum Schutz vor Lackschäden
- Die Kette ist aus Spezialstahl gefertigt

## TECHNOLOGIE



Artikel- bezeichnung	EAN 4003318	⌀ mm	----- cm	Gewicht g	Halterung	VE	Listenpreis € brutto	UVP € inkl. MwSt.
1500/60 web black	56345 4	4	60	230		12	12,95	12,95
1500/60 web lime	56344 7	4	60	230		12	12,95	12,95
1500/60 web orange	56920 3	4	60	230		12	12,95	12,95
1500/60 web red	56343 0	4	60	230		12	12,95	12,95
1500/60 web white	56921 0	4	60	230		12	12,95	12,95
1500/60 web coral	57895 3	4	60	230		12	12,95	12,95
1500/60 web color	57658 4	4	60	230		12	12,95	12,95
1500/110 web black	56346 1	4	110	360		12	14,95	14,95
1500/110 web color	57659 1	4	110	360		12	14,95	14,95

# 1200 WEB

## VARIANTEN



lime



orange



red



white



coral



## SICHERHEITSLABEL



Kettenschlösser

## TECHNISCHE DATEN

- 4 mm starke Rundkette mit Textilschlauch zum Schutz vor Lackschäden
- Die Kette ist aus Spezialstahl gefertigt
- Zahlencode werksseitig eingestellt

Artikelbezeichnung	EAN 4003318	⌀ mm	----- cm	Gewicht g	Halterung	VE	Listenpreis € brutto	UVP € inkl. MwSt.
1200/60 web black	56341 6	4	60	200		12	12,95	12,95
1200/60 web lime	56340 9	4	60	200		12	12,95	12,95
1200/60 web orange	56922 7	4	60	200		12	12,95	12,95
1200/60 web red	56339 3	4	60	200		12	12,95	12,95
1200/60 web white	56924 1	4	60	200		12	12,95	12,95
1200/60 web coral	57893 9	4	60	200		12	12,95	12,95
1200/60 web color	57656 0	4	60	200		12	12,95	12,95
1200/110 web black	56342 3	4	110	330		12	14,95	14,95
1200/110 web color	57657 7	4	110	330		12	14,95	14,95

**STEEL-O-FLEX**



**STEEL-O-FLEX™**

**950**



black

Seite 78

**IVEN STEEL-O-FLEX™**

**8200**



black

Seite 79

**IVERA STEEL-O-FLEX™**

**7200**



black

Seite 80

**CENTURO**

**860**



black

Seite 81

**PHANTOM™**

**8960**



black

Seite 82

**STEEL-O-FLEX™ RAYDO**

**PRO 1460**



black

Seite 83

**STEEL-O-FLEX™ TRESOR**

**1360**



black

Seite 84

**MICROFLEX**

**6615K**



black

Seite 85

**TRESORFLEX**

**6615C**



black

Seite 85

# STEEL- O- FLEX™ 950

## SICHERHEITSLABEL



## FEATURES



Plus



UGH 02



## TECHNISCHE DATEN

- Überlappende Stahlhülsen mit einem Durchmesser von 25 mm schützen das innenliegende Stahlkabel
- PVC-Ummantelung zum Schutz vor Lackschäden
- Die Stahlhülsen sowie tragende Teile des Verriegelungsmechanismus sind aus speziell gehärtetem Stahl gefertigt
- ABUS Plus Zylinder für hohen Schutz vor Manipulationen, z.B. Picking
- Manuelles Verdeck für das Schlüsselloch gegen Verschmutzung und Korrosion

## TESTSIEGEL



Artikel- bezeichnung	EAN 4003318	mm	cm	Gewicht g	Halterung	VE	Listenpreis € brutto	UVP € inkl. MwSt.
950/100	25715 5	25	100	1540		2	79,95	79,95
Halter UGH 02	26624 9			80	Halter einzeln	1	29,95	29,95



# IVEN STEEL-O-FLEX™ 8200



## SICHERHEITSLABEL



## FEATURES



UGH 02

Steel-O-Flex

## TECHNISCHE DATEN



- 25 mm starke, überlappende Stahlhülsen schützen das innenliegende Stahlkabel
- Die Stahlhülsen, das Gehäuse sowie tragende Teile des Verriegelungsmechanismus sind aus speziell gehärtetem Stahl gefertigt
- Schlosskörper mit Softcase Technologie für besseres Handling und Schutz vor Lackschäden

## TECHNOLOGIE



## TESTSIEGEL



Artikelbezeichnung	EAN 4003318	 mm	 cm	Gewicht g	Halterung	VE	Listenpreis € brutto	UVP € inkl. MwSt.
8200/85	55148 2	25	85	1340		6	54,95	54,95
8200/110	55149 9	25	110	1580		2	59,95	59,95
Halter UGH 02	26624 9			80	Halter einzeln	1	29,95	29,95

# IVERA STEEL- O- FLEX™ 7200

## SICHERHEITSLLEVEL



## FEATURES



IVERA RBU



## TECHNISCHE DATEN



- 22 mm starke, überlappende Stahlhülsen schützen das innenliegende Stahlkabel
- Neue, funktionale, langlebige und hochflexible Kunstfasermantelung zum Schutz vor Lackschäden
- Die Stahlhülsen, das Gehäuse sowie tragende Teile des Verriegelungsmechanismus sind aus speziell gehärtetem Stahl gefertigt

## TECHNOLOGIE



## TESTSIEGEL



Artikelbezeichnung	EAN 4003318	 mm	 cm	Gewicht g	Halterung	VE	Listenpreis € brutto	UVP € inkl. MwSt.
7200/85	55137 6	22	85	700		6	44,95	44,95
7200/85 + RBU	55139 0	22	85	840	RBU	6	54,95	54,95
7200/110	55138 3	22	110	860		6	49,95	49,95
7200/110 + RBU	55140 6	22	110	860	RBU	6	59,95	59,95
Halter IVERA RBU	58497 8			125	Halter einzeln	1	14,95	14,95

# CENTURO 860



## SICHERHEITSLABEL



## FEATURES



QuickSnap RBU

## TECHNISCHE DATEN

- 20 mm starke, überlappende Stahlhülsen schützen das innenliegende Stahlkabel
- Kunststoffummantelung zum Schutz vor Lackschäden
- Die Stahlhülsen sowie tragende Teile des Verriegelungsmechanismus sind aus speziell gehärtetem Stahl gefertigt

## TECHNOLOGIE



## TESTSIEGEL



Artikelbezeichnung	EAN 4003318	mm	cm	Gewicht g	Halterung	VE	Listenpreis € brutto	UVP € inkl. MwSt.
860/85	31495 7	20	85	780		6	39,95	39,95
860/85 QS RBU	31493 3	20	85	825	QuickSnap RBU	6	44,95	44,95
860/110	31496 4	20	110	980		6	44,95	44,95
860/110 QS RBU	31494 0	20	110	980	QuickSnap RBU	6	49,95	49,95

# PHANTOM™ 8960

## SICHERHEITSLABEL



## FEATURES



Double Protection



TexFL



KF



## TECHNISCHE DATEN



- 17 mm starke, überlappende Stahlhülsen schützen das innenliegende Stahlkabel
- Kunststoffummantelung zum Schutz vor Lackschäden
- Die Stahlhülsen, das Gehäuse sowie tragende Teile des Verriegelungsmechanismus sind aus speziell gehärtetem Stahl gefertigt
- ABUS Extra-Classe (EC) Automatikzylinder mit codiertem Wendeschlüssel

## TECHNOLOGIE



## TESTSIEGEL



Artikelbezeichnung	EAN 4003318	 mm	 cm	Gewicht g	Halterung	VE	Listenpreis € brutto	UVP € inkl. MwSt.
8960/85 KF	78595 5	17	85	700	KF	6	44,95	44,95
8960/85 TexFL	39680 9	17	85	720	TexFL	6	59,95	59,95
8960/110 TexFL	39683 0	17	110	920	TexFL	6	64,95	64,95

# STEEL-O-FLEX™ RAYDO PRO 1460



## SICHERHEITSLABEL



## FEATURES



Combo Licht



TexKF



KF

Steel-O-Flex

## TECHNISCHE DATEN



- 20 mm starke, überlappende Stahlhülsen schützen das innenliegende Stahlkabel
- Kunststoffummantelung zum Schutz vor Lackschäden
- Die Stahlhülsen sind aus speziell gehärtetem Stahl gefertigt
- Zahlencode individuell einstellbar
- Press'n Shine Funktion – LED-beleuchtete Zahlenwalze für leichte Handhabung bei Dunkelheit

## TECHNOLOGIE



## TESTSIEGEL



Artikelbezeichnung	EAN 4003318	 mm	 cm	Gewicht g	Halterung	VE	Listenpreis € brutto	UVP € inkl. MwSt.
1460/85 TexKF	59217 1	20	85	780	TexKF	6	59,95	59,95
1460/85 KF	59216 4	20	85	780	KF	6	54,95	54,95

# STEEL- O- FLEX™ TRESOR 1360

## SICHERHEITSLABEL



## FEATURES



Double Protection



## TECHNISCHE DATEN



- 20 mm starke, überlappende Stahlhülsen schützen das innenliegende Stahlkabel
- Kunststoffummantelung zum Schutz vor Lackschäden
- 2-Komponenten Zahlenwalzen gewährleisten dauerhafte Lesbarkeit der Ziffern
- Spezieller Abtastschutz für erhöhte Sicherheit gegen unbefugtes Aneignen des Zahlencodes durch Manipulation des Mechanismus
- Dunkel-Tast-Funktion erleichtert durch spezielle Zahlenprägung die Nutzung bei Dunkelheit
- Zahlencode individuell einstellbar

## TECHNOLOGIE



## TESTSIEGEL



Artikelbezeichnung	EAN 4003318	 mm	 cm	Gewicht g	Halterung	VE	Listenpreis € brutto	UVP € inkl. MwSt.
1360/85 black	42935 4	20	85	680		6	39,95	39,95
1360/110 black	42934 7	20	110	880		6	44,95	44,95

# MICROFLEX 6615K

## SICHERHEITSLABEL



## FEATURES



SCMU



SCLL





## TECHNISCHE DATEN

- 15 mm starke, überlappende Stahlhülsen schützen das innenliegende Stahlkabel
- Kunststoffummantelung zum Schutz vor Lackschäden

## TECHNOLOGIE



Artikelbezeichnung	EAN 4003318	 mm	 cm	Gewicht g	Halterung	VE	Listenpreis € brutto	UVP € inkl. MwSt.
6615K/85/15 black	13410 4	15	85	540		6	24,95	24,95
6615K/85/15 black SCMU	13408 1	15	85	580	SCMU	6	29,95	29,95
6615K/85/15 black SCLL	86174 1	15	85	580	SCLL	6	29,95	29,95
6615K/120/15 black	13412 8	15	120	700		6	27,95	27,95
6615K/120/15 black SCMU	13409 8	15	120	760	SCMU	6	32,95	32,95
6615K/120/15 black SCLL	86172 7	15	120	760	SCLL	6	32,95	32,95

# TRESORFLEX 6615C

## SICHERHEITSLABEL



## FEATURES



SCMU



SCLL





## TECHNISCHE DATEN

- 15 mm starke, überlappende Stahlhülsen schützen das innenliegende Stahlkabel
- Kunststoffummantelung zum Schutz vor Lackschäden
- 2-Komponenten Zahlenwalzen gewährleisten dauerhafte Lesbarkeit der Ziffern
- Spezieller Abtastschutz für erhöhte Sicherheit gegen unbefugtes Aneignen des Zahlencodes durch Manipulation des Mechanismus
- Dunkel-Tast-Funktion erleichtert durch spezielle Zahlenprägung die Nutzung bei Dunkelheit
- Zahlencode individuell einstellbar

## TECHNOLOGIE



Artikelbezeichnung	EAN 4003318	 mm	 cm	Gewicht g	Halterung	VE	Listenpreis € brutto	UVP € inkl. MwSt.
6615C/85/15 black	13659 7	15	85	560		6	24,95	24,95
6615C/85/15 black SCMU	13657 3	15	85	705	SCMU	6	29,95	29,95
6615C/85/15 black SCLL	86173 4	15	85	705	SCLL	6	29,95	29,95
6615C/120/15 black	13780 8	15	120	720		6	27,95	27,95
6615C/120/15 black SCMU	13658 0	15	120	780	SCMU	6	32,95	32,95
6615C/120/15 black SCLL	86171 0	15	120	780	SCLL	6	32,95	32,95

## **SPIRAL- UND KABELSCHLÖSSER**





**PHANTOM™  
8950**



black

Seite 90

**RAYDO PRO  
1450**



black

Seite 91

**BOOSTER  
6512K**



black

Seite 92

**TRESOR  
6512C**



black

Seite 92

**PRIMO  
5510K**



black

Seite 93

**NUMERO  
5510C**



black

Seite 93

**STAR  
4508K**



black

Seite 94



blue

Seite 94



red

Seite 94



green

Seite 94

**STAR  
4508C**



black

Seite 94



blue

Seite 94



red

Seite 94



green

Seite 94

**3506K**



black

Seite 95



blue

Seite 95



orange

Seite 95



red

Seite 95



green

Seite 95



pink

Seite 95



silver

Seite 95



**3506C**

black

Seite 95

blue

Seite 95

orange

Seite 95

red

Seite 95

green

Seite 95

pink

Seite 95



silver

Seite 95



**IVERA CABLE**

**7220**

black

Seite 96



**RACER**

**6412K**

black

Seite 98



**TRESOR**

**6412C**

black

Seite 98



**PRIMO**

**5410K**

black

Seite 99



**NUMERINO**

**5410C**

black

Seite 99



**4408K**

black

Seite 100



blue

Seite 100



red

Seite 100



green

Seite 100



**4408C**

black

Seite 100



blue

Seite 100



red

Seite 100



green

Seite 100

**3406K**



black

Seite 101



blue

Seite 101



orange

Seite 101



red

Seite 101



green

Seite 101



pink

Seite 101



silver

Seite 101

**3406C**



black

Seite 101



blue

Seite 101



orange

Seite 101



red

Seite 101



green

Seite 101



pink

Seite 101



silver

Seite 101

# PHANTOM™ 8950

## SICHERHEITSLABEL



## FEATURES



KF



TexKF



TexFL



## TECHNISCHE DATEN

- 12 bzw. 15 mm starkes, hochwertiges und superflexibles Spiralkabel
- Kunststoffummantelung in matt-schwarzer Optik zum Schutz vor Lackschäden
- ABUS Extra-Classe (EC) Automatikzylinder mit codiertem Wendeschlüssel

## TECHNOLOGIE



Artikel- bezeichnung	EAN 4003318	mm	cm	Gewicht g	Halterung	VE	Listenpreis € brutto	UVP € inkl. MwSt.
8950/180 KF	39685 4	12	180	645	KF	6	44,95	44,95
8950/180 TexKF	39684 7	12	180	655	TexKF	6	49,95	49,95
8950/180 TexFL	39802 5	15	180	665	TexFL	6	59,95	59,95

# RAYDO PRO 1450



## SICHERHEITSLABEL



## FEATURES



Combo Licht





TexKF

## TECHNISCHE DATEN

- 12 mm starkes, hochwertiges und superflexibles Spiralkabel
- Kunststoffummantelung zum Schutz vor Lackschäden
- Zahlencode individuell einstellbar
- Press'n Shine Funktion - LED beleuchtete Zahlenwalze für leichte Handhabung bei Dunkelheit

## TECHNOLOGIE



Artikelbezeichnung	EAN 4003318	 mm	 cm	Gewicht g	Halterung	VE	Listenpreis € brutto	UVP € inkl. MwSt.
1450/185 black TexKF	59214 0	12	185	718	TexKF	6	49,95	49,95

# BOOSTER 6512K

## SICHERHEITSLABEL



## FEATURES



SCMU



SCLL



SR



## TECHNISCHE DATEN

- 12 mm starkes, hochwertiges und superflexibles Spiralkabel
- Kunststoffummantelung zum Schutz vor Lackschäden

## TECHNOLOGIE



Artikelbezeichnung	EAN 4003318	mm	cm	Gewicht g	Halterung	VE	Listenpreis € brutto	UVP € inkl. MwSt.
6512K/180 black	13400 5	12	180	531		6	24,95	24,95
6512K/180 black SCMU	13399 2	12	180	573	SCMU	6	29,95	29,95
6512K/180 black SCLL	86170 3	12	180	573	SCLL	6	29,95	29,95
6512K/180 black SR	61470 5	12	180	573	SR	6	29,95	29,95

# TRESOR 6512C

## SICHERHEITSLABEL



## FEATURES



SCMU



SCLL



SR



## TECHNISCHE DATEN

- 12 mm starkes, hochwertiges und superflexibles Spiralkabel
- Kunststoffummantelung zum Schutz vor Lackschäden
- 2-Komponenten Zahlenwalzen gewährleisten dauerhafte Lesbarkeit der Ziffern
- Zahlencode individuell einstellbar

## TECHNOLOGIE



Artikelbezeichnung	EAN 4003318	mm	cm	Gewicht g	Halterung	VE	Listenpreis € brutto	UVP € inkl. MwSt.
6512C/180 black	13415 9	12	180	549		6	24,95	24,95
6512C/180 black SCMU	13414 2	12	180	600	SCMU	6	29,95	29,95
6512C/180 black SCLL	86169 7	12	180	600	SCLL	6	29,95	29,95
6512C/180 black SR	61471 2	12	180	600	SR	6	29,95	29,95

# PRIMO 5510K

## SICHERHEITSLABEL



## FEATURES



SCMU



SCLL



SR



Artikel- bezeichnung	EAN 4003318	mm	cm	Gewicht g	Halterung	VE	Listenpreis € brutto	UVP € inkl. MwSt.
5510K/180 black	14260 4	10	180	460		6	19,95	19,95
5510K/180 black SCMU	14245 1	10	180	508	SCMU	6	24,95	24,95
5510K/180 black SCLL	86168 0	10	180	508	SCLL	6	24,95	24,95
5510K/180 black SR	61468 2	10	180	508	SR	6	24,95	24,95

## TECHNISCHE DATEN

- 10 mm starkes, hochwertiges und superflexibles Spiralkabel
- Kunststoffummantelung zum Schutz vor Lackschäden

## TECHNOLOGIE



# NUMERO 5510C

## SICHERHEITSLABEL



## FEATURES



SCMU



SCLL



SR



Artikel- bezeichnung	EAN 4003318	mm	cm	Gewicht g	Halterung	VE	Listenpreis € brutto	UVP € inkl. MwSt.
5510C/180 black	16524 5	10	180	459		6	19,95	19,95
5510C/180 black SCMU	16523 8	10	180	508	SCMU	6	24,95	24,95
5510C/180 black SCLL	86167 3	10	180	571	SCLL	6	24,95	24,95
5510C/180 black SR	61469 9	10	180	508	SR	6	24,95	24,95

## TECHNISCHE DATEN

- 10 mm starkes, hochwertiges und superflexibles Spiralkabel
- Kunststoffummantelung zum Schutz vor Lackschäden
- Dunkel-Tast-Funktion erleichtert durch spezielle Zahlenprägung die Nutzung bei Dunkelheit
- 2-Komponenten Zahlenwalzen gewährleisten dauerhafte Lesbarkeit der Ziffern
- Zahlencode individuell einstellbar

## TECHNOLOGIE



# STAR 4508K

## SICHERHEITSLABEL



## FEATURES



blue



red



green



Artikel- bezeichnung	EAN 4003318	mm	cm	Gewicht g	Halterung	VE	Listenpreis € brutto	UVP € inkl. MwSt.
4508K/150 black	20016 8	8	150	280		12	14,95	14,95
4508K/150 blue	40775 8	8	150	280		12	14,95	14,95
4508K/150 red	40776 5	8	150	280		12	14,95	14,95
4508K/150 green	40777 2	8	150	280		12	14,95	14,95

## TECHNISCHE DATEN

- 8 mm starkes, hochwertiges und superflexibles Spiralkabel
- Kunststoffummantelung zum Schutz vor Lackschäden

## TECHNOLOGIE



# STAR 4508C

## SICHERHEITSLABEL



blue



red



lime



Artikel- bezeichnung	EAN 4003318	mm	cm	Gewicht g	Halterung	VE	Listenpreis € brutto	UVP € inkl. MwSt.
4508C/150 black	20019 9	8	150	260		12	14,95	14,95
4508C/150 blue	40778 9	8	150	260		12	14,95	14,95
4508C/150 red	40779 6	8	150	260		12	14,95	14,95
4508C/150 green	40780 2	8	150	260		12	14,95	14,95

## TECHNISCHE DATEN

- 8 mm starkes, hochwertiges und superflexibles Spiralkabel
- Kunststoffummantelung zum Schutz vor Lackschäden
- Dunkel-Tast-Funktion erleichtert durch spezielle Zahlenprägung die Nutzung bei Dunkelheit
- Zahlencode individuell einstellbar

## TECHNOLOGIE





# 3506K

## SICHERHEITSLABEL



## TECHNISCHE DATEN

- 6 mm starkes und superflexibles Spiralkabel
- Kunststoffummantelung zum Schutz vor Lackschäden



blue



orange



red



green



pink



silver

Artikel- bezeichnung	EAN 4003318	mm	cm	Gewicht g	Halterung	VE	Listenpreis € brutto	UVP € inkl. MwSt.
3506K/120 black	40769 7	6	120	206		12	9,95	9,95
3506K/120 Color	40770 3	6	120	206		12	9,95	9,95
3506K/180 black	40771 0	6	180	206		12	12,95	12,95

# 3506C

## SICHERHEITSLABEL



## TECHNISCHE DATEN

- 6 mm starkes und superflexibles Spiralkabel
- Kunststoffummantelung zum Schutz vor Lackschäden
- Zahlencode werkseitig eingestellt



blue



orange



red



green



pink



silver

Artikel- bezeichnung	EAN 4003318	mm	cm	Gewicht g	Halterung	VE	Listenpreis € brutto	UVP € inkl. MwSt.
3506C/120 black	40772 7	6	120	174		12	9,95	9,95
3506C/120 Color	40773 4	6	120	174		12	9,95	9,95
3506C/180 black	40774 1	6	180	174		12	12,95	12,95

# IVERA CABLE 7220

## SICHERHEITSLABEL



## FEATURES



IVERA RBU



## TECHNISCHE DATEN

- 20 mm starkes, hochwertiges Stahlkabel
- Neue, funktionale, langlebige und hochflexible Ivy-Kunstfaserummantelung zum Schutz vor Lackschäden
- Das Gehäuse sowie tragende Teile des Verriegelungsmechanismus sind aus speziell gehärtetem Stahl gefertigt

## TECHNOLOGIE



## TESTSIEGEL



Artikelbezeichnung	EAN	 mm	 cm	Gewicht g	Halterung	VE	Listenpreis € brutto	UVP € inkl. MwSt.
7220/85 black	55145 1	20	85	660		6	34,95	34,95
Halter IVERA RBU	58497 8			125	Halter einzeln	1	14,95	14,95



# RACER 6412K

## SICHERHEITSLABEL



## FEATURES



SCMU



SCLL



SR



## TECHNISCHE DATEN

- 12 mm starkes Stahlkabel
- Kunststoffummantelung zum Schutz vor Lackschäden

## TECHNOLOGIE



Artikelbezeichnung	EAN 4003318	mm	cm	Gewicht g	Halterung	VE	Listenpreis € brutto	UVP € inkl. MwSt.
6412K/85 black	40804 5	12	85	386		6	19,95	19,95
6412K/85 black SCMU	40805 2	12	85	387	SCMU	6	24,95	24,95
6412K/85 black SCLL	40806 9	12	85	419	SCLL	6	24,95	24,95
6412K/85 black SR	61476 7	12	85	387	SR	6	24,95	24,95
6412K/120 black	63491 8	12	120	492		6	22,95	22,95
6412K/120 black SCMU	63492 5	12	120	535	SCMU	6	27,95	27,95
6412K/120 black SCLL	63529 8	12	120	535	SCLL	6	27,95	27,95
6412K/120 black SR	63530 4	12	120	535	SR	6	27,95	27,95

# TRESOR 6412C

## SICHERHEITSLABEL



## FEATURES



SCMU



SCLL



SR



## TECHNISCHE DATEN

- 12 mm starkes Stahlkabel
- Kunststoffummantelung zum Schutz vor Lackschäden
- 2-Komponenten-Zahlenwalzen gewährleisten dauerhafte Lesbarkeit der Ziffern
- Zahlencode individuell einstellbar

## TECHNOLOGIE



Artikelbezeichnung	EAN 4003318	mm	cm	Gewicht g	Halterung	VE	Listenpreis € brutto	UVP € inkl. MwSt.
6412C/85 black	40807 6	12	85	396		6	19,95	19,95
6412C/85 black SCMU	40808 3	12	85	441	SCMU	6	24,95	24,95
6412C/85 black SCLL	40809 0	12	85	419	SCLL	6	24,95	24,95
6412C/85 black SR	61477 4	12	85	441	SR	6	24,95	24,95
6412C/120 black	63489 5	12	120	503		6	22,95	22,95
6412C/120 black SCMU	63490 1	12	120	560	SCMU	6	27,95	27,95
6412C/120 black SCLL	63527 4	12	120	560	SCLL	6	27,95	27,95
6412C/120 black SR	63528 1	12	120	560	SR	6	27,95	27,95

# PRIMO 5410K

## SICHERHEITSLABEL



## FEATURES



SCMU



SCLL



SR



## TECHNISCHE DATEN

- 10 mm starkes Stahlkabel
- Kunststoffummantelung zum Schutz vor Lackschäden

## TECHNOLOGIE



Artikelbezeichnung	EAN 4003318	mm	cm	Gewicht g	Halterung	VE	Listenpreis € brutto	UVP € inkl. MwSt.
5410K/85 black	40798 7	10	85	278		6	14,95	14,95
5410K/85 black SCMU	40799 4	10	85	330	SCMU	6	19,95	19,95
5410K/85 black SCLL	40800 7	10	85	334	SCLL	6	19,95	19,95
5410K/85 black SR	61474 3	10	85	324	SR	6	19,95	19,95

# NUMERINO 5410C

## SICHERHEITSLABEL



## FEATURES



SCMU



SCLL



SR



## TECHNISCHE DATEN

- 10 mm starkes Stahlkabel
- Kunststoffummantelung zum Schutz vor Lackschäden
- 2-Komponenten-Zahlenwalzen gewährleisten dauerhafte Lesbarkeit der Ziffern
- Zahlencode individuell einstellbar

## TECHNOLOGIE



Artikelbezeichnung	EAN 4003318	mm	cm	Gewicht g	Halterung	VE	Listenpreis € brutto	UVP € inkl. MwSt.
5410C/85 black	40801 4	10	85	276		6	14,95	14,95
5410C/85 black SCMU	40802 1	10	85	330	SCMU	6	19,95	19,95
5410C/85 black SCLL	40803 8	10	85	334	SCLL	6	19,95	19,95
5410C/85 black SR	61475 0	10	85	320	SR	6	19,95	19,95

# 4408K

## SICHERHEITSLABEL



blue



red



green

Artikel- bezeichnung	EAN 4003318	mm	cm	Gewicht g	Halterung	VE	Listenpreis € brutto	UVP € inkl. MwSt.
4408K/65 black	40790 1	8	65	271		12	12,95	12,95
4408K/65 blue	40791 8	8	65	271		12	12,95	12,95
4408K/65 red	40792 5	8	65	271		12	12,95	12,95
4408K/65 green	40793 2	8	65	271		12	12,95	12,95

## TECHNISCHE DATEN

- 8 mm starkes Stahlkabel
- Kunststoffummantelung zum Schutz vor Lackschäden

# 4408C

## SICHERHEITSLABEL



blue



red



green

Artikel- bezeichnung	EAN 4003318	mm	cm	Gewicht g	Halterung	VE	Listenpreis € brutto	UVP € inkl. MwSt.
4408C/65 black	40794 9	8	65	271		12	12,95	12,95
4408C/65 blue	40795 6	8	65	271		12	12,95	12,95
4408C/65 red	40796 3	8	65	271		12	12,95	12,95
4408C/65 green	40797 0	8	65	271		12	12,95	12,95

## TECHNISCHE DATEN

- 8 mm starkes Stahlkabel
- Kunststoffummantelung zum Schutz vor Lackschäden
- Zahlencode individuell einstellbar

## TECHNOLOGIE



# 3406K

## SICHERHEITSLABEL



## TECHNISCHE DATEN

- 6 mm starkes Stahlkabel
- Kunststoffummantelung zum Schutz vor Lackschäden



blue



orange



red



green



pink



silver

Artikel- bezeichnung	EAN 4003318	mm	cm	Gewicht g	Halterung	VE	Listenpreis € brutto	UVP € inkl. MwSt.
3406K/55 black	40782 6	6	55	139		12	5,95	5,95
3406K/55 Color	40785 7	6	55	139		12	5,95	5,95

# 3406C

## SICHERHEITSLABEL



## TECHNISCHE DATEN

- 6 mm starkes Stahlkabel
- Kunststoffummantelung zum Schutz vor Lackschäden
- Zahlencode werkseitig eingestellt



blue



orange



red



green



pink



silver

Artikel- bezeichnung	EAN 4003318	mm	cm	Gewicht g	Halterung	VE	Listenpreis € brutto	UVP € inkl. MwSt.
3406C/55 black	40787 1	6	55	114		12	5,95	5,95
3406C/55 Color	40789 5	6	55	114		12	5,95	5,95

**RAHMEN- UND BATTERIESCHLÖSSER**





**PRO SHIELD XPLUS™**  
**5955**



black

Seite 106

**SHIELD XPLUS™**  
**5755L**



black

Seite 107

**PRO AMPARO**  
**4750X / XL**



black

Seite 108

**PRO AMPARO**  
**4750S / SL**



black

Seite 109

**4650X / XL**



black

Seite 110

**4650S / SL**



black

Seite 111

**PRO TECTIC™**  
**4960**



black

Seite 112

**TECTIC™**  
**496**



black

Seite 113

**ADAPTOR**  
**CHAIN**



black

Seite 114

**ADAPTOR**  
**CABLE**



black

Seite 114

**IVYTEX**  
**ADAPTOR CHAIN**



black

Seite 115



crossing grey

Seite 115



sparkling orange

Seite 115

# RAHMENSCHLÖSSER

Gerne möchten wir Sie dabei unterstützen, das passende Rahmenschloss für das Fahrrad Ihrer Kunden zukünftig noch schneller zu finden. Die untenstehende Bemaßung soll Sie dabei unterstützen.

Fragen Sie gerne auch Ihren ABUS Ansprechpartner nach einer Maß-Lehre (Artikelnummer: 90342). Die Schablone ist so konzipiert, dass Sie diese an der richtigen Stelle auf den Reifen setzen und direkt ablesen können, welches Schloss das passende ist.

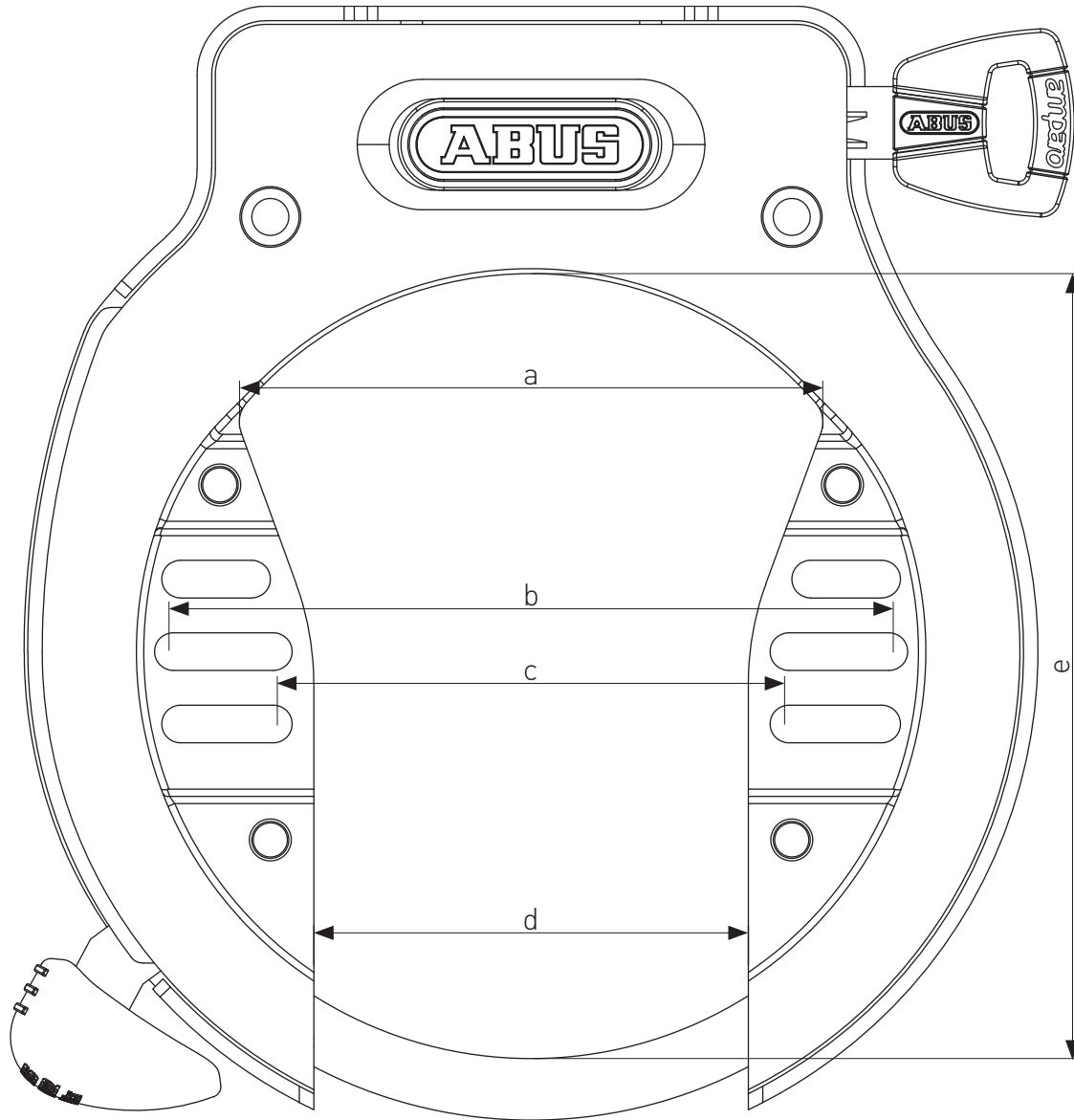

- a Maximale Schutzblechbreite
- b Maximaler Lochabstand Anschraubpunkte Hinterbau
- c Minimaler Lochabstand Anschraubpunkte Hinterbau
- d Maximale Reifenbreite
- e Maximale Durchlaufhöhen (Oberseite Schutzblech vs Felge)

Alle Maße finden Sie im Überblick auf der nächsten Seite, zudem finden sie auch alle relevanten Maße auf jeder Produktseite in den Tabellen.

Artikel- bezeichnung	EAN 4003318	a mm	b mm	c mm	d mm	e mm	Gewicht g	VE	Listenpreis € brutto	UVP € inkl. MwSt.
-------------------------	----------------	---------	---------	---------	---------	---------	--------------	----	-------------------------	----------------------

# ALLE RAHMENSCHLOSSGRÖSSEN IN ÜBERSICHT

**5955**

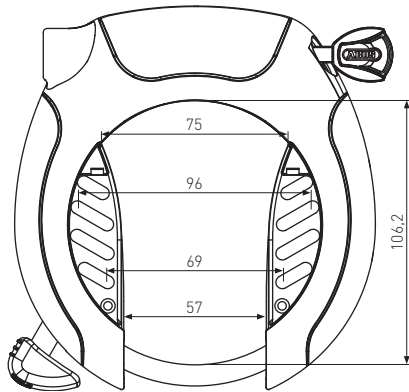

**5755L**

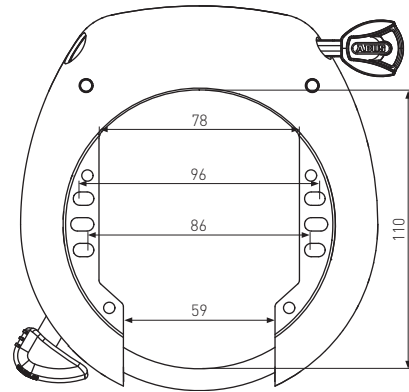

**4750X / 4750XL**

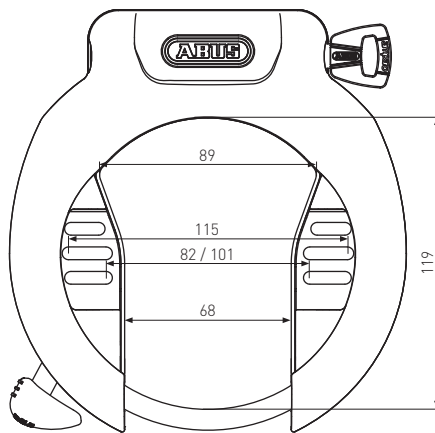

**4750S / 4750SL**

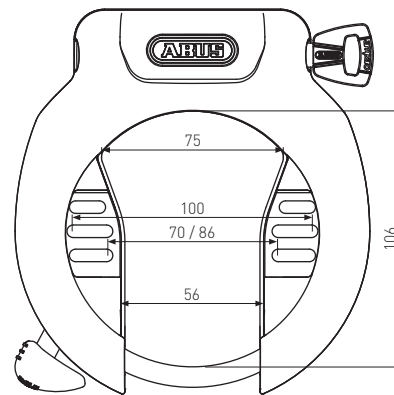

**4650X / 4650XL**

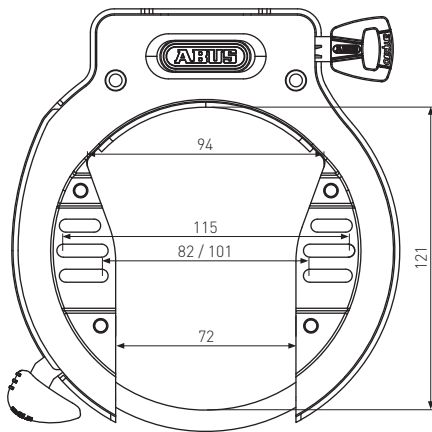

**4650S / 4650SL**

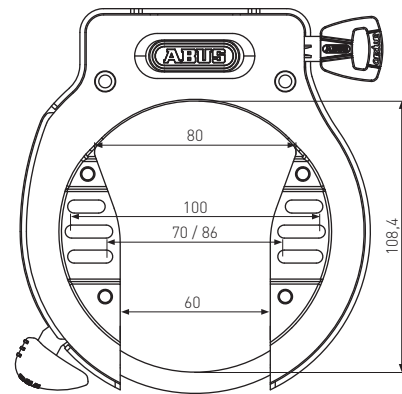

**4960**

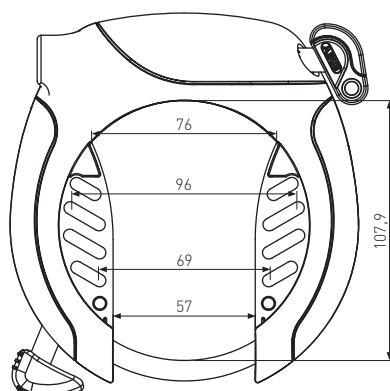

**496**

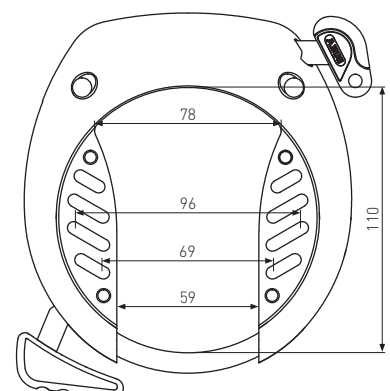

# PRO SHIELD XPLUS™ 5955

NEW

## SICHERHEITSLABEL



## FEATURES



XPlus™



SH



Spannband LH



## VARIANTEN



## TECHNISCHE DATEN

- 8,5 mm starker Verriegelungsbügel
- Der Bügel, das Gehäuse sowie tragende Teile des Verriegelungsmechanismus sind aus speziell gehärtetem Stahl gefertigt
- Verschlussmechanismus zum einfachen Anschließen von Zubehör im Schlossgehäuse
- ABUS XPlus Zylinder für äußerst hohen Schutz vor Manipulationen, z.B. Picking
- Bei der Version R bleibt der Schlüssel im Zylinder stecken, wenn das Schloss geöffnet ist, bei der Version NR kann er abgezogen werden

## TECHNOLOGIE



## TESTSIEGEL



1) Gilt nur für R-Varianten. 2) angemeldet

Artikelbezeichnung	EAN 4003318	a mm	b mm	c mm	d mm	e mm	Gewicht g	VE	Listenpreis € brutto	UVP € inkl. MwSt.
5955 NR black	69082 2	75	96	69	57	106,2	660	6	59,95	59,95
5955 NR OE black	69084 6	75	96	69	57	106,2	660	15	59,95	59,95
5955 R black	69083 9	75	96	69	57	106,2	660	6	59,95	59,95
5955 R OE black	69085 3	75	96	69	57	106,2	660	15	59,95	59,95
5955 NR black + 6KS/85 + ST 5950	69086 0	75	96	69	57	106,2	1500	1	94,95	94,95
5955 NR black + 6KS/100 + ST 5950	69087 7	75	96	69	57	106,2	1600	1	99,95	99,95
Halter SH	37552 1						56	6	4,95	4,95
Spannband LH-Adapter	56240 2						48	6	9,95	9,95

# SHIELD XPLUS™ 5755L

NEW



## SICHERHEITSLABEL



## FEATURES



XPlus™



SH



Spannband LH

## TECHNISCHE DATEN

- 8,5 mm starker Verriegelungsbügel
- Der Bügel, das Gehäuse sowie tragende Teile des Verriegelungsmechanismus sind aus speziell gehärtetem Stahl gefertigt
- Verschlussmechanismus zum einfachen Anschließen von Zubehör im Schlossgehäuse
- ABUS XPlus Zylinder für äußerst hohen Schutz vor Manipulationen, z.B. Picking
- Bei der Version R bleibt der Schlüssel im Zylinder stecken, wenn das Schloss geöffnet ist, bei der Version NR kann er abgezogen werden

## TECHNOLOGIE



## TESTSIEGEL



1) Gilt nur für R-Varianten. 2) angemeldet

Artikelbezeichnung	EAN 4003318	a mm	b mm	c mm	d mm	e mm	Gewicht g	VE	Listenpreis €	
									brutto	inkl. MwSt.
5755L NR BK OE	69088 4	78	96	86	59	110	570	6	54,95	54,95
5755L R BK OE	69089 1	78	96	86	59	110	570	6	54,95	54,95
Halter SH	37552 1						56	6	4,95	4,95
Spannband LH-Adapter	56240 2						48	6	9,95	9,95

# PRO AMPARO 4750X / XL

## SICHERHEITSLABEL



## FEATURES



SH



Spannband LH



## TECHNISCHE DATEN

- 8,5 mm starker Verriegelungsbügel
- Der Bügel, das Gehäuse sowie tragende Teile des Verriegelungsmechanismus sind aus speziell gehärtetem Stahl gefertigt
- Extrem großer Raddurchlauf für besonders breite Reifen
- Verschlussmechanismus zum einfachen Anschließen von Zubehör im Schlossgehäuse
- Bei der Version R bleibt der Schlüssel im Zylinder stecken, wenn das Schloss geöffnet ist, bei der Version NR kann er abgezogen werden

## TECHNOLOGIE



## TESTSIEGEL



1) Gilt nur für R-Varianten. 2) 35482

Artikelbezeichnung	EAN 4003318	a mm	b mm	c mm	d mm	e mm	Gewicht g	VE	Listenpreis € brutto	UVP € inkl. MwSt.
4750X NR BK PRO AMPARO	69349 6	89	115	82	68	119	850	12	54,95	54,95
4750X NR BK OE	86734 7	89	115	82	68	119	850	12	54,95	54,95
4750X R BK PRO AMPARO	69352 6	89	115	82	68	119	850	12	54,95	54,95
4750X R BK OE	86735 4	89	115	82	68	119	850	12	54,95	54,95
4750XL NR BK PRO AMPARO	69353 3	89	115	101	68	119	850	12	54,95	54,95
4750XL NR BK OE	86736 1	89	115	101	68	119	850	12	54,95	54,95
4750XL R BK PRO AMPARO	69354 0	89	115	101	68	119	850	12	54,95	54,95
4750XL R BK OE	86737 8	89	115	101	68	119	850	12	54,95	54,95
Halter SH	37552 1						56	6	4,95	4,95
Spannband LH-Adapter	56240 2						48	6	9,95	9,95

# PRO AMPARO 4750S / SL

NEW



## SICHERHEITSLABEL



## FEATURES



SH



Spannband LH

## TECHNISCHE DATEN

- 8,5 mm starker Verriegelungsbügel
- Der Bügel, das Gehäuse sowie tragende Teile des Verriegelungsmechanismus sind aus speziell gehärtetem Stahl gefertigt
- Verschlussmechanismus zum einfachen Anschließen von Zubehör im Schlossgehäuse
- Bei der Version R bleibt der Schlüssel im Zylinder stecken, wenn das Schloss geöffnet ist, bei der Version NR kann er abgezogen werden

## TECHNOLOGIE



## TESTSIEGEL



1) Gilt nur für R-Varianten. 2) 34358

Rahmen- und Batterieschlösser

Artikelbezeichnung	EAN 4003318	a mm	b mm	c mm	d mm	e mm	Gewicht g	VE	Listenpreis € brutto	UVP € inkl. MwSt.
4750S NR BK PRO AMPARO	89676 7	75	100	70	56	106	700	12	39,95	39,95
4750S NR BK OE	82611 5	75	100	70	56	106	700	12	39,95	39,95
4750S R BK PRO AMPARO	89677 4	75	100	70	56	106	700	12	39,95	39,95
4750S R BK OE	82612 2	75	100	70	56	106	700	12	39,95	39,95
4750SL NR BK PRO AMPARO	89678 1	75	100	86	56	106	700	12	39,95	39,95
4750SL NR BK OE	83573 5	75	100	86	56	106	700	12	39,95	39,95
4750SL R BK PRO AMPARO	89679 8	75	100	86	56	106	700	12	39,95	39,95
4750SL R BK OE	83574 2	75	100	86	56	106	700	12	39,95	39,95
Halter SH	37552 1						56	6	4,95	4,95
Spannband LH-Adapter	56240 2						48	6	9,95	9,95

# 4650X / XL

## SICHERHEITSLABEL



## FEATURES



SH



Spannband LH



## TECHNISCHE DATEN

- 8,5 mm starker Verriegelungsbügel
- Der Bügel, das Gehäuse sowie tragende Teile des Verriegelungsmechanismus sind aus speziell gehärtetem Stahl gefertigt
- Extrem großer Raddurchlauf für besonders breite Reifen
- Verschlussmechanismus zum einfachen Anschließen von Zubehör im Schlossgehäuse
- Bei der Version R bleibt der Schlüssel im Zylinder stecken, wenn das Schloss geöffnet ist, bei der Version NR kann er abgezogen werden

## TECHNOLOGIE



## TESTSIEGEL



1) Gilt nur für R-Varianten. 2) 35482

Artikel- bezeichnung	EAN 4003318	a mm	b mm	c mm	d mm	e mm	Gewicht g	VE	Listenpreis €	
									brutto	inkl. MwSt.
4650X NR BK OE	86730 9	94	115	82	72	121	750	12	49,95	49,95
4650X R BK OE	86731 6	94	115	82	72	121	750	12	49,95	49,95
4650XL NR BK OE	86732 3	94	115	101	72	121	750	12	49,95	49,95
4650XL R BK OE	86733 0	94	115	101	72	121	750	12	49,95	49,95
Halter SH	37552 1						56	6	4,95	4,95
Spannband LH-Adapter	56240 2						48	6	9,95	9,95



# 4650S / SL



## SICHERHEITSLABEL



## FEATURES



SH



Spannband LH

## TECHNISCHE DATEN

- 8,5 mm starker Verriegelungsbügel
- Der Bügel, das Gehäuse sowie tragende Teile des Verriegelungsmechanismus sind aus speziell gehärtetem Stahl gefertigt
- Verschlussmechanismus zum einfachen Anschließen von Zubehör im Schlossgehäuse
- Bei der Version R bleibt der Schlüssel im Zylinder stecken, wenn das Schloss geöffnet ist, bei der Version NR kann er abgezogen werden

## TECHNOLOGIE



## TESTSIEGEL



1) Gilt nur für R-Varianten. 2) 34358

Artikelbezeichnung	EAN 4003318	a mm	b mm	c mm	d mm	e mm	Gewicht g	VE	Listenpreis € brutto	UVP € inkl. MwSt.
4650S NR BK OE	82609 2	80	100	70	60	108,4	652	20	34,95	34,95
4650S R BK OE	82610 8	80	100	70	60	108,4	652	20	34,95	34,95
4650SL NR BK OE	83575 9	80	100	86	60	108,4	652	20	34,95	34,95
4650SL R BK OE	83576 6	80	100	86	60	108,4	652	20	34,95	34,95
Halter SH	37552 1						56	6	4,95	4,95
Spannband LH-Adapter	56240 2						48	6	9,95	9,95

# PRO TECTIC™ 4960

## SICHERHEITSLABEL



## FEATURES



SH



Spannband LH



## TECHNISCHE DATEN

- 8,5 mm starker Verriegelungsbügel
- Der Bügel, das Gehäuse sowie tragende Teile des Verriegelungsmechanismus sind aus speziell gehärtetem Stahl gefertigt
- Verschlussmechanismus zum einfachen Anschließen von Zubehör im Schlossgehäuse

## TECHNOLOGIE



Artikelbezeichnung	EAN 4003318	a mm	b mm	c mm	d mm	e mm	Gewicht g	VE	Listenpreis € brutto	UVP € inkl. MwSt.
4960 NR black	11260 7	76	96	69	57	107,9	520	6	29,95	29,95
4960 NR black OE	11270 6	76	96	69	57	107,9	520	18	29,95	29,95
4960 NR black + 6KS/85 & ST5850	11263 8	76	96	69	57	107,9	520	3	49,95	49,95
Halter SH	37552 1						56	6	4,95	4,95
Spannband LH-Adapter	56240 2						48	6	9,95	9,95

# TECTIC™ 496



## SICHERHEITSLABEL



## FEATURES



SH



Spannband LH

## TECHNISCHE DATEN

- 8,5 mm starker Verriegelungsbügel
- Der Bügel, das Gehäuse sowie tragende Teile des Verriegelungsmechanismus sind aus speziell gehärtetem Stahl gefertigt
- Bei der Version R bleibt der Schlüssel im Zylinder stecken, wenn das Schloss geöffnet ist, bei der Version NR kann er abgezogen werden

## TECHNOLOGIE



Artikelbezeichnung	EAN 4003318	a mm	b mm	c mm	d mm	e mm	Gewicht g	VE	Listenpreis € brutto	UVP € inkl. MwSt.
496 NR black	11258 4	78	96	69	59	110	450	6	24,95	24,95
496 NR black OE	11269 0	78	96	69	59	110	450	24	24,95	24,95
496 R black OE	19457 3	78	96	69	59	110	450	24	24,95	24,95
Halter SH	37552 1						56	6	4,95	4,95
Spannband LH-Adapter	56240 2						48	6	9,95	9,95

## ADAPTOR CHAIN

### VARIANTEN





ST5950



### TECHNISCHE DATEN

- 6 & 8 mm starke Vierkantkette aus gehärtetem Stahl
- Kein separates Verriegeln des Bügels nötig
- Diverse Anschließmöglichkeiten
- Passend für alle ABUS Rahmenschlösser sowie die Alarmbox 2.0

Artikel- bezeichnung	EAN 4003318	 mm	 cm	Gewicht g	Halterung	VE	Listenpreis € brutto	UVP € inkl. MwSt.
ACH 6KS/85 BK	11267 6	6	85	760		6	29,95	29,95
ACH 6KS/100 BK	18618 9	6	100	860		6	34,95	34,95
ACH 6KS/130 BK	01777 3	6	130	1140		6	39,95	39,95
ACH 8KS/85 BK	80782 4	8	85	1190		6	39,95	39,95
ACH 8KS/100 BK	80783 1	8	100	1400		6	44,95	44,95
ACH 6KS 85 BK + ST5950	82064 9	6	85	840	Inkl. Tasche	6	39,95	39,95
ACH 6KS 100 BK + ST5950	80785 5	6	100	1130	Inkl. Tasche	6	44,95	44,95
ACH 8KS 85 BK + ST5950	80784 8	8	85	1270	Inkl. Tasche	6	54,95	54,95

## ADAPTOR CABLE



### TECHNISCHE DATEN

- 12 mm starkes, hochwertiges Stahlkabel
- Diverse Anschließmöglichkeiten
- Passend für alle ABUS Rahmenschlösser sowie die Alarmbox 2.0

Artikel- bezeichnung	EAN 4003318	 mm	 cm	Gewicht g	Halterung	VE	Listenpreis € brutto	UVP € inkl. MwSt.
ACL 12/100 BK	18243 3	12	100	416		6	19,95	19,95

# IVYTEX ADAPTOR CHAIN

## VARIANTEN



crossing grey



sparkling orange



ST5950



## TECHNISCHE DATEN

- Anschlusskette mit IvyTex Ummantelung
- Vierkantprofilkette aus eigener, gehärteter Stahllegierung
- Langlebige Hülle aus synthetischer IvyTex-Faser bietet Widerstand gegen Sägeattacken
- Hydrophobe IvyTex-Hülle weist Schmutz und Feuchtigkeit ab
- 6 & 8 mm starke Vierkantkette aus gehärtetem Stahl
- Stoffummantelung des Loopringes zum Schutz vor Lackschäden
- Bei Rahmenschlössern ist kein separates Verriegeln des Bügels nötig
- Diverse Anschließmöglichkeiten an festen Objekten oder mehreren Fahrrädern
- Passend für ABUS Rahmenschlösser und Alarmbox 2.0

Artikel- bezeichnung	EAN 4003318	mm	cm	Gewicht g	Halterung	VE	Listenpreis € brutto	UVP € inkl. MwSt.
ACH IVY 6KS/85 black	68457 9	6	85	760		6	34,95	34,95
ACH IVY 6KS/85 crossing grey	68456 2	6	85	760		6	34,95	34,95
ACH IVY 6KS/85 sparkling orange	68458 6	6	85	760		6	34,95	34,95
ACH IVY 6KS/100 black	68460 9	6	100	860		6	39,95	39,95
ACH IVY 6KS/100 black +ST5950	69055 6	6	100	940	ST5950	6	49,95	49,95
ACH IVY 6KS/100 crossing grey	68459 3	6	100	860		6	39,95	39,95
ACH IVY 6KS/100 sparkling orange	68461 6	6	100	860		6	39,95	39,95
ACH IVY 6KS/130 black	68463 0	6	130	1140		6	44,95	44,95
ACH IVY 6KS/130 crossing grey	68462 3	6	130	1140		6	44,95	44,95
ACH IVY 6KS/130 sparkling orange	68464 7	6	130	1140		6	44,95	44,95
ACH IVY 8KS/100 black	68466 1	8	100	1400		6	59,95	59,95
ACH IVY 8KS/100 crossing grey	68465 4	8	100	1400		6	59,95	59,95
ACH IVY 8KS/100 sparkling orange	68467 8	8	100	1400		6	59,95	59,95

# SERVICE-PREISLISTE

## RAHMENSCHLÖSSER

5755L				4750					
	67868	5755L R BK OE + BLO BOS DT2 XPlus	99,95	99,95		89680	4750XL NR BK OE + BLO BOS IT2.1 T82	89,95	89,95
	67448	5755L NR BK OE + BLO BOS RT2 XPlus	99,95	99,95		89681	4750XL R BK OE + BLO BOS IT2.1 T82	89,95	89,95
	67164	5755L R BK OE + BLO BOS IT2.1 XPlus	99,95	99,95		63351	4750XL NR BK OE + BLO BOS IT2.1 2 x	89,95	89,95
	66593	5755L NR BK OE + BLO BOS IT2.1 XPlus	99,95	99,95		67876	4750XL NR BK OE + BLO BOS IT2.1+BLO BOS DT2 T83	119,95	119,95
	67163	5755L NR BK OE + BLO BOS IT3 XPlus	99,95	99,95		62580	4750XL NR BK OE + BLO BOS IT2.1+BLO BOS DT2	119,95	119,95
	67160	5755L NR BK OE + BLO BOS DT2 XPlus	99,95	99,95		89682	4750XL NR BK OE + BLO BOS DT2 T82	89,95	89,95
	67869	5755L NR BK OE + BLO BOS DT2 XPlus 2x	139,95	139,95		64414	4750XL R BK OE + BLO BOS DT2 + BLO BAF 15,7 T82	119,95	119,95
	67449	5755L R BK OE + BLO BOS RT2 XPlus	99,95	99,95		89684	4750XL NR BK OE + BLO SHI IT2 T82 ASY	89,95	89,95
	67165	5755L R BK OE + BLO BOS IT3 XPlus	99,95	99,95		89685	4750XL R BK OE + BLO SHI IT2 T82	89,95	89,95
	67146	5755L NR BK OE + BLO BOS IT2.1 XPlus 2x	139,95	139,95		40661	4750SL R BK OE + BLO BOS IT2.1+DT2	104,95	104,95
	67450	5755L NR BK OE + BLO BOS IT2.1 + RT2 XPlus	139,95	139,95		68735	4750X NR BK OE + BLO BOS IT3 T82	89,95	89,95
	67166	5755L NR BK OE + BLO BOS IT2.1 + DT2 XPlus	139,95	139,95		64479	4750X NR BK OE + BLO BOS IT2.1 T82	89,95	89,95
	67870	5755L R BK OE + BLO BOS DT2 XPlus 2x	139,95	139,95		64477	4750X R BK OE + BLO BOS IT2.1 T82	89,95	89,95
	67451	5755L R BK OE + BLO BOS IT2.1 + RT2 XPlus	139,95	139,95		63271	4750L R BK OE + BLO BOS IT2.1 T82	74,95	74,95
	67148	5755L R BK OE + BLO BOS IT2.1 XPlus 2x	139,95	139,95		88867	4750SL NR BK OE + BLO BOS IT2.1	74,95	74,95
	67167	5755L R BK OE + BLO BOS IT2.1 + DT2 XPlus	139,95	139,95		64481	4750X R BK OE + BLO BOS DT2 T82	89,95	89,95
	67152	5755L R BK OE + BLO RIE IT1 XPlus 2x	139,95	139,95		64483	4750X NR BK OE + BLO BOS DT2 T82	89,95	89,95
	67154	5755L NR BK OE + BLO RIE IT1 XPlus 2x	139,95	139,95		88975	4750L R BK OE + BLO BOS DT2	74,95	74,95
	67153	5755L NR BK OE + BLO RIE IT1 XPlus 2x + GLO UNI	179,95	179,95		62579	4750L NR BK OE + BLO BOS DT2	74,95	74,95
	67155	5755L R BK OE + BLO RIE IT1 XPlus 2x + GLO UNI	179,95	179,95		67056	4750L R BK OE + BLO BOS RT2 T82	74,95	74,95
	67057	5755L R BK OE XPlus BLO SCO IT2	99,95	99,95		62577	4750L NR BK OE + BLO SHI IT2 ASY	74,95	74,95
	67161	5755L NR BK OE + BLO UNI IT1 XPlus	99,95	99,95		62578	4750L NR BK OE + BLO SHI DT1 T82	74,95	74,95
						64310	4750L NR BK OE + BLO BOS DT2 T83	74,95	74,95
						64203	4750L NR BK OE + BLO DAF UNI T83	74,95	74,95
						86021	4750 R BK OE + BLO BOS IT2.1	74,95	74,95
5750									
	85789	5750L NR BK OE BLO TRE IT1	87,95	87,95					

**4750**

86632	4750S R BK OE + BLO BOS RT2	74,95	74,95
86633	4750S R BK OE + BLO BOS DT2	74,95	74,95
62573	4750S NR BK OE + BLO BOS RT2 T82	74,95	74,95
62572	4750S NR BK OE + BLO BOS IT2.1 T82	74,95	74,95
62571	4750S NR BK OE + BLO BOS DT2 T82	74,95	74,95
64311	4750S NR BK OE + BLO BOS DT2 T83	74,95	74,95
62576	4750S NR BK OE + BLO SHI IT2 ASY	74,95	74,95
62574	4750S NR BK OE + BLO SHI DT1	74,95	74,95
64393	4750S R BK OE + BLO HUY 13,3 T82	74,95	74,95
68733	4750S R BK OE + BLO PHY 11.3 T82	74,95	74,95

**4960**

61511	4960 NR BK OE + BLO DAF UNI T82	64,95	64,95
86649	4960 NR BK OE + BLO SHI IT2	64,95	64,95
36770	4960 NR BK OE + BLO SHI DT1 T82	64,95	64,95
36769	4960 NR BK OE + BLO SHI RT1	64,95	64,95

**4650**

40147	4650XL NR BK OE + BLO SHI IT2 T82 ASY	84,95	84,95
40148	4650XL R BK OE + BLO SHI IT2 T82 ASY	84,95	84,95
68019	4650X R BK OE + BLO BOS IT3 T82	84,95	84,95
87966	4650SL R BK OE + BLO TRE IT1	69,95	69,95
87967	4650SL NR BK OE + BLO TRE IT1	69,95	69,95
68438	4650SL R BK OE + BLO BOS DT2 T82	69,95	69,95
68437	4650SL R BK OE + BLO BOS DT2 + DT2 T82	99,95	99,95
64440	4650S R BK OE + BLO DAF UNI T82	69,95	69,95
69090	4650SL R BK OE + BLO DAF UNI T82	69,95	69,95

**FALTSCHLÖSSER****6500**

90244	6500K/90 BK OE SH + BLO BOS IT2.1 XPIus	169,95	169,95
90245	6500K/90 BK OE SH + BLO BOS RT2 XPIus	179,95	179,95
90246	6500K/90 BK OE SH + BLO BOS DT2 XPIus	174,95	174,95

**6000K**

67140	6000K/90 BK OE SH + BLO BOS IT2.1 XPIus	134,95	134,95
67142	6000K/90 BK OE SH + BLO BOS IT2.1 XPIus 2x	174,95	174,95
68637	6000K/90 BK OE SH + BLO BOS DT2 XPIus	134,95	134,95

**4960**

83178	4960 NR BK OE + BLO BOS IT2.1	64,95	64,95
39637	4960 NR BK OE + BLO BOS DT2	64,95	64,95
39636	4960 NR BK OE + BLO BOS RT2	64,95	64,95

**6015**

89544	6015/90 BK OE SH ZEG + BLO ZEG IT5 PLUS	134,95	134,95
39904	6015/120 BK OE SH + BLO ZEG IT3 PLUS	144,95	144,95



**Bianchi**

67973	BLO BIA IT1 XPlus	39,95	39,95
-------	-------------------	-------	-------

63893	BLO BIA IT1 PLUS	37,95	37,95
-------	------------------	-------	-------

**Bosch**

64444	BLO CUB IT1 XPlus	39,95	39,95
-------	-------------------	-------	-------

64288	BLO BOS IT2.1 XPlus	39,95	39,95
-------	---------------------	-------	-------

64293	BLO CUB IT1.B3 XPlus	39,95	39,95
-------	----------------------	-------	-------

64131	BLO BOS IT3 XPlus	39,95	39,95
-------	-------------------	-------	-------

64445	BLO CUB IT2 XPlus	39,95	39,95
-------	-------------------	-------	-------

67824	BLO KTM IT1 XPlus	39,95	39,95
-------	-------------------	-------	-------

67058	BLO SCO IT2 XPlus	39,95	39,95
-------	-------------------	-------	-------

64294	BLO CUB IT2.B3 XPlus	39,95	39,95
-------	----------------------	-------	-------

64290	BLO BOS DT2 XPlus	39,95	39,95
-------	-------------------	-------	-------

71204	BLO BOS IT2.1 PLUS	37,95	37,95
-------	--------------------	-------	-------

78078	BLO CUB IT1 PLUS	37,95	37,95
-------	------------------	-------	-------

80424	BLO TRE IT1 PLUS	37,95	37,95
-------	------------------	-------	-------

33261	BLO BOS DT2 PLUS	37,95	37,95
-------	------------------	-------	-------

40729	BLO CUB IT2 PLUS	37,95	37,95
-------	------------------	-------	-------

33262	BLO BOS RT2 PLUS	37,95	37,95
-------	------------------	-------	-------

79120	BLO ZEG IT3 PLUS	37,95	37,95
-------	------------------	-------	-------

87964	BLO ZEG IT5 PLUS	37,95	37,95
-------	------------------	-------	-------

71203	BLO BOS IT2.1 T82	29,95	29,95
-------	-------------------	-------	-------

**Bosch**

06074	BLO BOS DT2 T82	29,95	29,95
-------	-----------------	-------	-------

87965	BLO TRE IT1 T82	29,95	29,95
-------	-----------------	-------	-------

06075	BLO BOS RT2 T82	29,95	29,95
-------	-----------------	-------	-------

66651	BLO BOS IT3 T82	29,95	29,95
-------	-----------------	-------	-------

40854	BLO BOS IT2.1 T82 ASY	29,95	29,95
-------	-----------------------	-------	-------

72901	BLO BOS DT2 T82 ASY	29,95	29,95
-------	---------------------	-------	-------

81585	BLO BOS DT2 T83	29,95	29,95
-------	-----------------	-------	-------

**Brose**

40639	BLO HAR IT1 XPlus	39,95	39,95
-------	-------------------	-------	-------

81686	BLO SPE IT2 PLUS	37,95	37,95
-------	------------------	-------	-------

79119	BLO ZEG IT2 PLUS	37,95	37,95
-------	------------------	-------	-------

39407	BLO BRO IT1 LC T83	29,95	29,95
-------	--------------------	-------	-------

**Darfon**

83441	BLO DAF UNI T82	29,95	29,95
-------	-----------------	-------	-------

**Fazua**

84233	BLO FAZ IT1 PLUS	37,95	37,95
-------	------------------	-------	-------

**Giant**

83624	BLO GIA IT1 M T82	29,95	29,95
-------	-------------------	-------	-------

83623	BLO GIA IT1 F	29,95	29,95
-------	---------------	-------	-------



**Panasonic**

64289	BLO PAN IT1 XPlus	39,95	39,95
70743	BLO PAN IT1 PLUS	37,95	37,95
58776	BLO PAN DT1 T82	29,95	29,95

**Shimano**

64291	BLO SHI IT2 XPlus	39,95	39,95
80476	BLO SHI DT1 PLUS	37,95	37,95
86044	BLO SHI IT2 PLUS	37,95	37,95
37196	BLO SHI DT1 T82	29,95	29,95
36668	BLO SHI RT1 T82	29,95	29,95
76539	BLO SHI IT1 T82	29,95	29,95
86106	BLO SHI IT2 T82 ASY	29,95	29,95

**Yamaha**

80910	BLO YAM DT1 PLUS	37,95	37,95
-------	------------------	-------	-------

**ZEG**

68076	BLO ZEG IT4 XPlus	39,95	39,95
70496	BLO ZEG IT1 T82	29,95	29,95

**Sonstige**

64292	BLO UNI IT1 XPlus	39,95	39,95
-------	-------------------	-------	-------

**R: key retaining**

Der Schlüssel bleibt im Schloss stecken, wenn dies geöffnet ist.

**NR: key non retaining**

Der Schlüssel kann abgezogen werden, wenn das Schloss geöffnet ist.

**IT: Intube****DT: Downtube****RT: Racktube**

## SPEZIALSICHERUNGEN



**ALARMBOX**

**2.0**



black

Seite 124

**ALARMBOX**

**RC**



black

Seite 125

**WCH**



black

Seite 126

**GRANIT™**

**WBA 100**



black

Seite 128

**GRANIT™**

**WBA 75**



black

Seite 128

**WBA 60**



black

Seite 129

**WA 50**



black

Seite 129

**SPORTFLEX**

**2504**



black

Seite 130

**COMBILoop**

**205**



black

Seite 132

**COMBIFLEX™**



black

Seite 132

**COBRA™**



black

Seite 133

**1850**



black

Seite 133

**FEUERSTOPP**

**AFS625**



Seite 134

**PS 88**



Seite 134

**KEYGARAGE™**

**787 BIG LED**



Seite 135

**KEYGARAGE™**

**787 BIG**



Seite 135

**KEYGARAGE™**

**787 LED**



Seite 136

**KEYGARAGE™**

**787**



Seite 136

**KEYGARAGE™  
797 LED**



Seite 137

**KEYGARAGE™  
797**



Seite 137

**KEYGARAGE™  
767**



Seite 138

**145**



blau

Seite 139



gelb

Seite 139



rot

Seite 139



silber

Seite 139



orange

Seite 139



lila

Seite 139



grün

Seite 139



titanium

Seite 139

**TITANIUM™  
64**



Seite 140

**70 & 70IB**



70

Seite 141



70IB

Seite 141

**DISKUS®  
24IB**



Seite 141

**DISKUS  
20**



Seite 142

**147TSA**



Seite 142



# ALARMBOX 2.0

## VARIANTEN



Alarmbox 2.0 BK + ACH 6KS/100



Alarmbox 2.0 BK + ACL 12/100

## TECHNISCHE DATEN

- Alarmfunktion mit mind. 100dB für 15 Sekunden, danach erneute Scharfschaltung
- 3D Position Detection - erkennt Erschütterungen und kleinste Bewegungen in allen drei Dimensionen und löst den Alarm aus
- Intelligenter Alarm - Bei kleinen und kurzen Erschütterungen, z.B. durch einen Fußball etc. gibt das Schloss nur einen kurzen Warnton ab
- inkl. CR2 Batterie
- Befestigungsmöglichkeit an fast allen runden Geometrien
- Anschlussmöglichkeit für ABUS Adapter Ketten und Kabel

## TECHNOLOGIE



Artikelbezeichnung	EAN 4003318	Gewicht g	Halterung	VE	Listenpreis € netto	UVP € inkl. MwSt.
Alarmbox 2.0 BK	61482 8	430		4	33,50	59,95
Alarmbox 2.0 BK + ACH 6KS/100	61488 0	1271		4	50,00	89,95
Alarmbox 2.0 BK + ACL 12/100	61489 7	747		4	45,00	79,95

# ALARMBOX RC

## VARIANTEN



RC



Alarmbox RC  
Draufsicht



## TECHNISCHE DATEN

- Alarmbox mit Fernbedienung
- Alarmfunktion mit mind. 100dB für 15 Sekunden, danach erneute Scharfschaltung
- 3D Position Detection - erkennt Erschütterungen und kleinste Bewegungen in allen drei Dimensionen und löst den Alarm aus
- Intelligenter Alarm - Bei kleinen und kurzen Erschütterungen, z.B. durch einen Fußball etc. gibt das Schluss nur einen kurzen Warnton ab
- Bequeme Aktivierung und Deaktivierung durch die Fernbedienung
- inkl. CR2 Batterie
- sehr leicht und somit ideal für den Einsatz im Sport- und Outdoorbereich
- Diverse Befestigungsmöglichkeiten wie Kabelbinder, doppelseitiges Klebeband, Velcro, etc.

## TECHNOLOGIE



Artikelbezeichnung	EAN 4003318	Gewicht g	Halterung	VE	Listenpreis € netto	UVP € inkl. MwSt.
Alarmbox RC SingleSet	61487 3	78		1	33,50	59,95
Alarmbox RC TwinSet	69058 7	2 x 78		1	67,00	119,95
Alarmbox RC Box only	69059 4	62		1	22,50	39,95
Alarmbox RC RC only	69060 0	16		1	11,25	19,95



## WCH

Was brauchen Sie wirklich, um Fahrräder zu Hause zu sichern? Die meisten Fahrräder sind keine Design-Statements an Wohnzimmerwänden, sondern werden außer Sichtweite in Garagen und Kellern gelagert. Für diese Fahrräder ist unser neuer Wandkettenanker gedacht. Er integriert Anker und Kette sauber in ein Hochsicherheitssystem: einfacher in der Handhabung, sicherer und kostengünstiger. Sie können einen Wandkettenanker passend zu Ihrem vorhandenen XPlus-Schlüsselcode bestellen.

Artikel- bezeichnung	EAN 4003318	Stärke	Länge	Halterung	VE	Listenpreis € brutto	UVP € inkl. MwSt.
WCH + ACH 9KS/110	69061 7	9	110		1	199,95	199,95
WCH + ACH 9KS/110 Twin Chain	69063 1	9	110		1	249,95	249,95
WCH + ACH 9KS/130	69062 4	9	130		1	219,95	219,95



## VARIANTEN



WCH + ACH 9KS/110  
Twin Chain



WCH + ACH 9KS/130



## SICHERHEITSLABEL



## TECHNOLOGIE



## TECHNISCHE DATEN

- Wandanker für Kettenanschluss
- Der Wandanker wird mit Hochsicherheitspezialdübeln fest in der Wand verankert und bietet somit einen extrem hohen Diebstahlschutz
- Die Sicherheitsdübel sind im Lieferumfang enthalten
- Nur für die Wandmontage geeignet
- Die Kette und das Gehäuse sind aus speziell gehärtetem Stahl gefertigt
- Textilummantelung zum Schutz vor Lackschäden
- Die Ketten sind in verschiedenen Längen verfügbar
- Mehrere Wandanker können aneinandergereiht werden
- ABUS XPlus Zylinder für äußerst hohen Schutz vor Manipulationen, z.B. Picking

# GRANIT™ WBA 100

## SICHERHEITSLABEL



Sicherheitslevel  
Motorrad

## FEATURES



## EINSATZ UND ANWENDUNG

- Der Befestigungsanker ermöglicht das Anschließen von Zweirädern in Garagen, in Kellern und Häusern
- Der WBA 100 kann entweder am Boden, oder an der Wand, montiert werden. In Kombination mit einem ABUS-Schloss bietet dieser höchste Sicherheit

## TECHNISCHE DATEN

- 16 mm starker Bügel aus gehärtetem Spezialstahl für höchste Widerstandskraft
- Inkl. Montagezubehör

## TESTSIEGEL



Artikel-  
bezeichnung

EAN  
4003318



Gewicht  
g

VE

Listenpreis €  
brutto

UVP €  
inkl. MwSt.

WBA 100 GRANIT

27161 8

160

165

16

65

77

1880

1

99,95

99,95

# GRANIT™ WBA 75

## SICHERHEITSLABEL



## FEATURES



## EINSATZ UND ANWENDUNG

- Der Befestigungsanker ermöglicht das Anschließen von Zweirädern in Garagen, in Kellern und Häusern
- Der WBA 75 kann mit dem mitgelieferten Montagezubehör entweder am Boden, oder an der Wand montiert werden. In Kombination mit einem ABUS Schloss bietet dieser höchste Sicherheit

## TECHNISCHE DATEN

- 14 mm starker Bügel aus gehärtetem Spezialstahl für höchste Widerstandskraft
- Inkl. Montagezubehör

## TESTSIEGEL



Artikel-  
bezeichnung

EAN  
4003318



Gewicht  
g

VE

Listenpreis €  
brutto

UVP €  
inkl. MwSt.

WBA 75 GRANIT B/SB

78606 8

135

98

14

65

66

850

1

69,95

69,95

# WBA 60

## SICHERHEITSLABEL



## FEATURES



## EINSATZ UND ANWENDUNG

- Der Befestigungsanker ermöglicht das Anschließen von Zweirädern in Garagen, in Kellern und Häusern
- Der WBA 60 kann mit dem mitgelieferten Montagezubehör entweder am Boden oder an der Wand montiert werden. In Kombination mit einem ABUS Schloss bietet dieser höchste Sicherheit

## TECHNISCHE DATEN

- 10 mm starker Bügel aus gehärtetem Spezialstahl für höchste Widerstandskraft
- Inkl. Montagezubehör
- Einfache Montage ohne Dübel

## TESTSIEGEL



Artikelbezeichnung	EAN 4003318	mm	mm	mm	mm	mm	Gewicht g	VE	Listenpreis € brutto	UVP € inkl. MwSt.
WBA 60 B/SB	82211 7	118	80	10	52	55	450	1	49,95	49,95

# WA 50

## SICHERHEITSLABEL



## FEATURES



## EINSATZ UND ANWENDUNG

- Der Befestigungsanker ermöglicht das Anschließen von Zweirädern in Garagen, in Kellern, an Häusern
- Der WA 50 ist für die Wandmontage vorgesehen. In Kombination mit einem ABUS Schloss bietet dieser ein hohes Maß an Sicherheit

## TECHNISCHE DATEN

- Starker Wandanker aus gehärtetem Stahl
- Inkl. Befestigungsmaterial

Artikelbezeichnung	EAN 4003318	mm	mm	mm	mm	Gewicht g	VE	Listenpreis € brutto	UVP € inkl. MwSt.
WA 50	04294 2	110	80	38	38	786	1	39,95	39,95

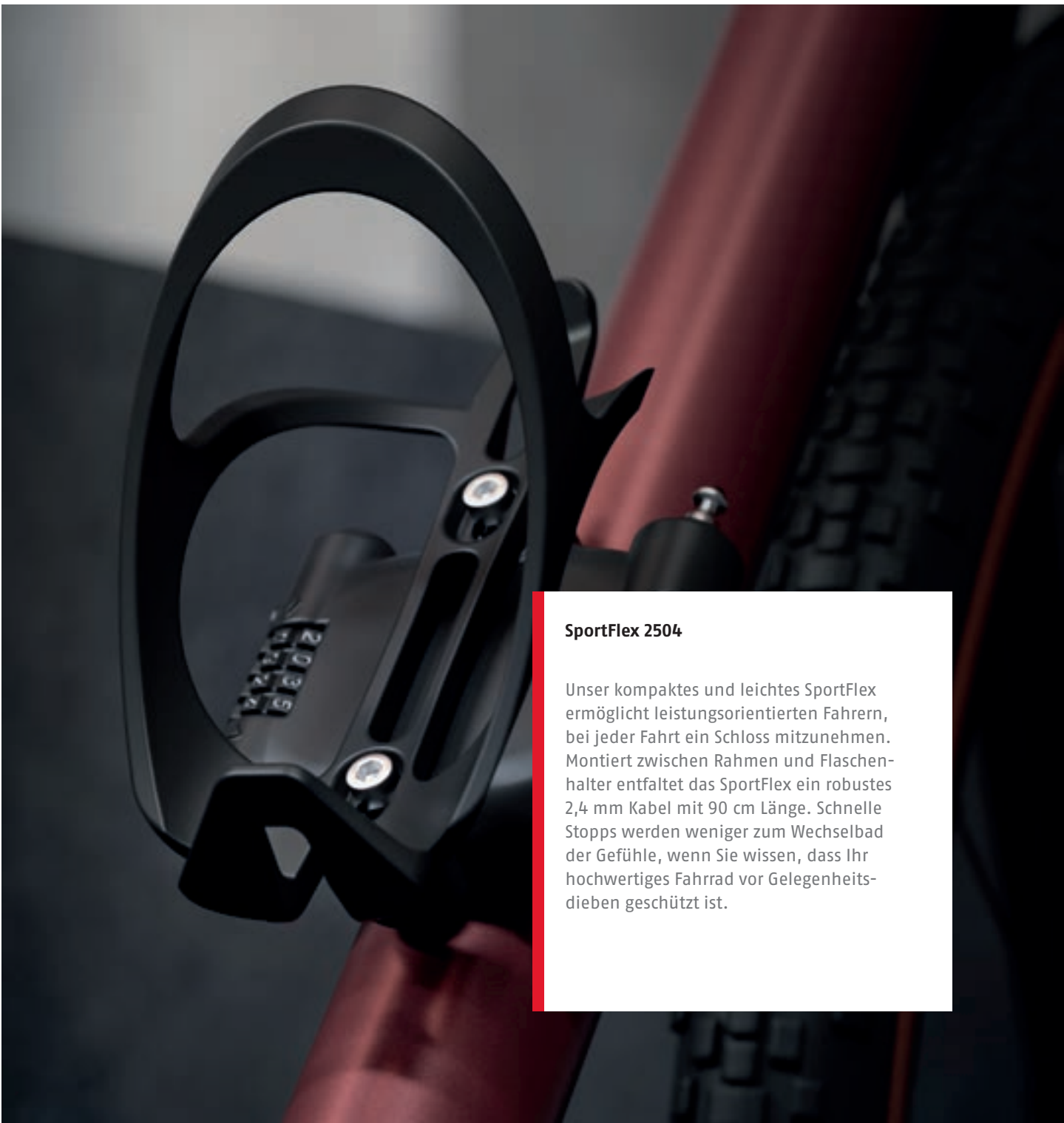

#### SportFlex 2504

Unser kompaktes und leichtes SportFlex ermöglicht leistungsorientierten Fahrern, bei jeder Fahrt ein Schloss mitzunehmen. Montiert zwischen Rahmen und Flaschenhalter entfaltet das SportFlex ein robustes 2,4 mm Kabel mit 90 cm Länge. Schnelle Stopps werden weniger zum Wechselbad der Gefühle, wenn Sie wissen, dass Ihr hochwertiges Fahrrad vor Gelegenheitsdieben geschützt ist.

Artikel- bezeichnung	EAN 4003318	Stärke mm	Länge cm	Gewicht g	Halterung	VE	Listenpreis € brutto	UVP € inkl. MwSt.
2504/90	69054 9	2,4	90	100		1	39,95	39,95

# SPORTFLEX 2504

★  
NEW



## TECHNOLOGIE



## TECHNISCHE DATEN

- Sehr leichtes und platzsparendes Kabelschloss zur Anbringung unter der Flaschenhalterung
- Montage durch zwei im Lieferumfang vorhandene Schrauben an den Befestigungspunkten am Rahmenrohr des Fahrrades
- Niedriges Profil von 20 mm ermöglicht die Montage unter einem vorhandenen Flaschenhalter
- Selbständig aufrollbares Kabel
- Zahlencode individuell einstellbar
- Ideal zur Absicherung gegen Mitnahme- und Gelegenheitsdiebstahl

Spezial-  
sicherungen

# COMBILoop 205

## SICHERHEITSLABEL





## TECHNISCHE DATEN

- 5 mm starkes Stahlkabel
- Kunststoffummantelung zum Schutz vor Lackschäden
- Automatische Verriegelung bei Einstecken des Verriegelungsbolzens
- Zahlencode individuell einstellbar

## TECHNOLOGIE



Artikelbezeichnung	EAN 4003318	 mm	 cm	Gewicht g	Halterung	VE	Listenpreis € brutto	UVP € inkl. MwSt.
205/200 black	52523 0	5	200	180		12	24,95	24,95

# COMBIFLEX™

## FEATURES





## TECHNISCHE DATEN

- Selbständig aufrollbares Kabel
- Zahlencode selbst einstell- und veränderbar
- Attraktives Pocket-Format

## TECHNOLOGIE





Artikelbezeichnung	EAN 4003318	 mm	 cm	Gewicht g	Halterung	VE	Listenpreis € brutto	UVP € inkl. MwSt.
2501/65	72499 2	1,6	65	54		3	16,95	16,95
2502/85	72500 5	2	85	80		3	19,95	19,95
2503/120	72501 2	2,5	120	89		3	21,95	21,95
2503/120 +UCH 2503	66310 9	2,5	120	100	UCH 2503	1	39,95	39,95



**TECHNISCHE DATEN**

- Hochwertiges Stahlkabel mit zwei Schlaufenenden
- Kunststoffummantelung zum Schutz vor Lackschäden



Artikelbezeichnung	EAN 4003318	 mm	 cm	Gewicht g	Halterung	VE	Listenpreis € brutto	UVP € inkl. MwSt.
Cobra 5/75 black	37106 6	5	75	75		24	8,95	8,95
Cobra 8/200 black	25718 6	8	200	280		24	15,95	15,95
Cobra 8/250 black	27390 2	8	250	395		16	19,95	19,95
Cobra 10/140 black	37107 3	10	140	310		30	15,95	15,95
Cobra 10/200 black	11167 9	10	200	400		28	24,95	24,95
Cobra 10/220 black	37108 0	10	220	420		24	26,95	26,95
Cobra 10/300 black	59930 9	10	300	560		21	32,95	32,95
Cobra 10/500 black	20780 8	10	500	850		15	36,95	36,95
Cobra 10/1000 black	20781 5	10	1000	1580		9	49,95	49,95
Cobra 12/120 black	25719 3	12	120	380		15	22,95	22,95
Cobra 12/180 black	27391 9	12	180	490		15	24,95	24,95

**1850**



**TECHNISCHE DATEN**

- Hochwertiges Stahlkabel mit zwei Schlaufenenden
- Kunststoffummantelung zum Schutz vor Lackschäden

Artikelbezeichnung	EAN 4003318	 mm	 cm	Gewicht g	Halterung	VE	Listenpreis € brutto	UVP € inkl. MwSt.
1850/185	12752 6	8	185	280		18	14,95	14,95

## FEUERSTOPP AFS625



### TECHNISCHE DATEN

- 625 ml hochwirksames Schaumlöschmittel
- Einfache Handhabung - Bedienung analog einer herkömmlichen Spraydose
- Sprühweite (max. Abstand zwischen Brandherd und Anwender) bis zu 4 m
- Sprühzeit ca. 25 Sekunden
- Gewicht: ca. 900 g brutto

Artikel- bezeichnung	EAN 4003318	Gewicht g	VE	Listenpreis € netto	UVP € inkl. MwSt.
Feuerstopp AFS625	85727 0	900	6	20,65	30,95

## PS88



125 ml



50 ml

Artikel- bezeichnung	EAN 4003318	Abmessung	Ausführung	VE	Listenpreis € netto	UVP € inkl. MwSt.
VK PS88 Spray 300ml D	84409 6	14 / 18 / 31 cm	12x300 ml	1	76,80	-
VK PS88 Spray 125 ml D	06952 9	14 / 18 / 31 cm	12x125ml	1	60,60	-
VK PS88 Spray 50 ml D	08217 7	15 / 21 / 29 cm	24x50ml	1	86,40	-
PS88 D 300 ml	84408 9			1	7,00	14,95
PS88 D 125 ml	07010 5			1	5,05	9,50
PS88 D 50ml	00117 8			1	3,60	6,50



## KEYGARAGE™ 787 BIG LED



LED Beleuchtung

### TECHNOLOGIE



Artikel-  
bezeichnung

KeyGarage™ 787 BIG

EAN  
4003318

08492 8



83,5  
mm



62  
mm



120  
mm

Gewicht  
g

850

VE

1

Listenpreis €  
brutto

46,80

UVP €  
inkl. MwSt.

47,50

### TECHNISCHE DATEN

- Zur sicheren Aufbewahrung von Schlüsseln oder kleinen Wertgegenständen für autorisierte Personen
- Schneller und einfacher Zugriff bei häufig wechselnden Personengruppen (z.B. Handwerker, Service, Feriengäste, Fahrzeugverleih, Mehrfamilienhäuser)
- Zugriffsmöglichkeit durch Bestimmung und Weitergabe des Zahlencodes
- Zur Wandmontage im Innen- oder im geschützten Außenbereich
- Aufbewahrung von ganzen Schlüsselbunden dank größerem Innenfach möglich
- Großes, stabiles Metallgehäuse
- Verschlussklappe aus Zink-Druckguss mit Zahlenrädern
- Herausnehmbarer Schlüsselhaken für mehr Komfort beim Verstauen der Schlüssel
- Individuell einstellbarer, 4-stelliger Zahlencode
- Beleuchtete Zahlenwalzen zur besseren Lesbarkeit bei dunkleren Bedingungen
- LEDs leuchten ca. 30 Sekunden
- Leicht austauschbare handelsübliche Knopfzellenbatterie (CR2032), Lebensdauer bei üblichen Gebrauch (1x/Tag) ca. 2 Jahre
- Schutzklappe mit Schiebemechanismus
- Kapazität für bis zu 30 Plastikkarten oder 50 Schlüssel
- Wandbefestigung mit Schraubverbindungen

## KEYGARAGE™ 787 BIG



### TECHNOLOGIE



Artikel-  
bezeichnung

787 BIG LED B/Wandmontage KeyGarage

EAN  
4003318

83856 9



84  
mm



62  
mm



120  
mm

Gewicht  
g

880

VE

1

Listenpreis €  
brutto

57,15

UVP €  
inkl. MwSt.

57,50

### TECHNISCHE DATEN

- Zur sicheren Aufbewahrung von Schlüsseln oder kleinen Wertgegenständen für autorisierte Personen
- Schneller und einfacher Zugriff bei häufig wechselnden Personengruppen (z.B. Handwerker, Service, Feriengäste, Fahrzeugverleih, Mehrfamilienhäuser)
- Zugriffsmöglichkeit durch Bestimmung und Weitergabe des Zahlencodes
- Zur Wandmontage im Innen- oder im geschützten Außenbereich
- Aufbewahrung von ganzen Schlüsselbunden dank größerem Innenfach möglich
- Großes, stabiles Metallgehäuse
- Verschlussklappe aus Zink-Druckguss mit Zahlenrädern
- Individuell einstellbarer, 4-stelliger Zahlencode
- Schutzklappe mit Schiebemechanismus
- Wandbefestigung mit Schraubverbindungen
- Kapazität für bis zu 30 Plastikkarten oder 50 Schlüssel
- Herausnehmbarer Schlüsselhaken für mehr Komfort beim Verstauen der Schlüssel
- Abgeflachter Innenmechanismus für noch mehr Stauraum

Spezial-  
sicherungen

## KEYGARAGE™ 787 LED



LED Beleuchtung

### TECHNOLOGIE



Artikel-  
bezeichnung

EAN  
4003318  
46331 0



80  
mm



45  
mm



120  
mm

Gewicht  
g  
662

VE  
1

Listenpreis €  
brutto  
41,50

UVP €  
inkl. MwSt.  
42,95

## KEYGARAGE™ 787



### TECHNOLOGIE



Artikel-  
bezeichnung

EAN  
4003318  
83854 5



84  
mm



44  
mm



180  
mm

Gewicht  
g  
740

VE  
1

Listenpreis €  
brutto  
51,85

UVP €  
inkl. MwSt.  
53,50

### TECHNISCHE DATEN

- Zur sicheren Aufbewahrung von Schlüsseln oder kleinen Wertgegenständen für autorisierte Personen
- Schneller und einfacher Zugriff bei häufig wechselnden Personengruppen (z.B. Handwerker, Service, Feriengäste, Fahrzeugverleih, Mehrfamilienhäuser)
- Zugriffsmöglichkeit durch Bestimmung und Weitergabe des Zahlencodes
- Zur Wandmontage im Innen- oder im geschützten Außenbereich
- Stabiles Metallgehäuse
- Verschlussklappe aus Zink-Druckguss mit Zahlenrädern
- Individuell einstellbarer, 4-stelliger Zahlencode
- Beleuchtete Zahlenwalzen zur besseren Lesbarkeit bei dunkleren Bedingungen
- LEDs leuchten ca. 30 Sekunden
- Leicht austauschbare handelsübliche Knopfzellenbatterie (CR2032), Lebensdauer bei üblichen Gebrauch (1x/Tag) ca. 2 Jahre
- Schutzklappe mit Schiebemechanismus
- Wandbefestigung mit Schraubverbindungen
- Kapazität für bis zu 14 Plastikkarten oder 20 Schlüssel
- Herausnehmbarer Schlüsselhaken für mehr Komfort beim Verstauen der Schlüssel

### TECHNISCHE DATEN

- Zur sicheren Aufbewahrung von Schlüsseln oder kleinen Wertgegenständen für autorisierte Personen
- Schneller und einfacher Zugriff bei häufig wechselnden Personengruppen (z.B. Handwerker, Service, Feriengäste, Fahrzeugverleih, Mehrfamilienhäuser)
- Zugriffsmöglichkeit durch Bestimmung und Weitergabe des Zahlencodes
- Zur Wandmontage im Innen- oder im geschützten Außenbereich
- Stabiles Metallgehäuse
- Verschlussklappe aus Zink-Druckguss mit Zahlenrädern
- Individuell einstellbarer, 4-stelliger Zahlencode
- Schutzklappe mit Schiebemechanismus
- Wandbefestigung mit Schraubverbindungen
- Kapazität für bis zu 14 Plastikkarten oder 20 Schlüssel
- Herausnehmbarer Schlüsselhaken für mehr Komfort beim Verstauen der Schlüssel

## KEYGARAGE™ 797 LED





LED Beleuchtung



Adapter

### TECHNOLOGIE



Artikel- bezeichnung	EAN 4003318	 mm	 mm	 mm	Gewicht g	VE	Listenpreis € brutto	UVP € inkl. MwSt.
797 KeyGarage B	46330 3	85	45	180	770	1	44,05	44,95
Adapter für 797 KeyGarage	56321 8				125	1	11,05	11,95



## KEYGARAGE™ 797



Adapter

### TECHNOLOGIE



Artikel- bezeichnung	EAN 4003318	 mm	 mm	 mm	Gewicht g	VE	Listenpreis € brutto	UVP € inkl. MwSt.
797 LED B/mit Bügel KeyGarage	83855 2	84	44	120	843	1	54,40	55,50
Adapter für 797 KeyGarage	56321 8				125	1	11,05	11,95

### TECHNISCHE DATEN

- Zur sicheren Aufbewahrung von Schlüsseln oder kleinen Wertgegenständen für autorisierte Personen
- Schneller und einfacher Zugriff bei häufig wechselnden Personengruppen (z.B. Handwerker, Service, Feriengäste, Fahrzeugverleih, Mehrfamilienhäuser)
- Zugriffsmöglichkeit durch Bestimmung und Weitergabe des Zahlencodes
- Befestigung mit Bügel für flexiblen und temporären Einsatz, z.B. an Türknäufen, Geländern oder Griffen
- Stabiles Metallgehäuse
- Verschlussklappe aus Zink-Druckguss mit Zahlenrädern
- Individuell einstellbarer, 4-stelliger Zahlencode
- Beleuchtete Zahlenwalzen zur besseren Lesbarkeit bei dunkleren Bedingungen
- LEDs leuchten ca. 30 Sekunden
- Leicht austauschbare handelsübliche Knopfzellenbatterie (CR2032), Lebensdauer bei üblichen Gebrauch (1x/Tag) ca. 2 Jahre
- Schutzklappe mit Schiebemechanismus
- Zur Befestigung mit Bügel z.B. am Türknopf
- Kapazität für bis zu 14 Plastikkarten oder 20 Schlüssel
- Gehäuse und Bügel kunststoffummantelt zum Schutz vor Kratzern

### TECHNISCHE DATEN

- Zur sicheren Aufbewahrung von Schlüsseln oder kleinen Wertgegenständen für autorisierte Personen
- Schneller und einfacher Zugriff bei häufig wechselnden Personengruppen (z.B. Handwerker, Service, Feriengäste, Fahrzeugverleih, Mehrfamilienhäuser)
- Zugriffsmöglichkeit durch Bestimmung und Weitergabe des Zahlencodes
- Befestigung mit Bügel für flexiblen und temporären Einsatz, z.B. an Türknäufen, Geländern oder Griffen
- Stabiles Metallgehäuse
- Verschlussklappe aus Zink-Druckguss mit Zahlenrädern
- Individuell einstellbarer, 4-stelliger Zahlencode
- Schutzklappe mit Schiebemechanismus
- Zur Befestigung mit Bügel z.B. am Türknopf
- Kapazität für bis zu 14 Plastikkarten oder 20 Schlüssel
- Gehäuse und Bügel kunststoffummantelt zum Schutz vor Kratzern

# KEYGARAGE™ 767





## TECHNISCHE DATEN

- Zur sicheren Aufbewahrung von Schlüsseln oder kleinen Wertgegenständen für autorisierte Personen
- Schneller und einfacher Zugriff bei häufig wechselnden Personengruppen (z.B. Handwerker, Service, Feriengäste, Fahrzeugverleih, Mehrfamilienhäuser)
- Zugriffsmöglichkeit durch Bestimmung und Weitergabe des Zahlencodes
- Zur Wandmontage im Innen- oder im geschützten Außenbereich
- Stabiles Metallgehäuse
- Verschlussklappe aus Zink-Druckguss mit Tasten-Mechanismus
- Individuell einstellbarer, bis zu 10-stelliger Zahlencode (die Reihenfolge der Eingabe ist unerheblich)
- Zahlencode muss auch zum Schließen der Verschlussklappe eingegeben werden
- Kunststoffklappe zum Schutz vor Feuchtigkeit und Schmutz etc.
- Wandbefestigung mit Schraubverbindungen
- Kapazität für bis zu 17 Plastikkarten oder 20 Schlüssel

## TECHNOLOGIE



Artikel- bezeichnung	EAN 4003318	 mm	 mm	 mm	Gewicht g	VE	Listenpreis € brutto	UVP € inkl. MwSt.
767 KeyGarage PB2 B/	53507 9	80	120	45	648	1	51,50	52,50





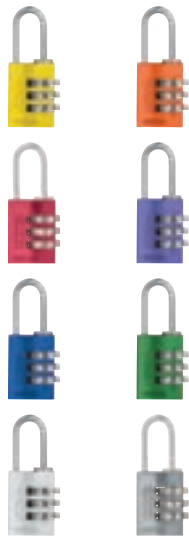

# 145

## VARIANTEN



## TECHNISCHE DATEN

- 145/20 und 145/30: Absicherung von kleineren Werten / Gegenständen oder bei geringem Diebstahlrisiko
- 145/40: Absicherung von mittleren Werten / Gegenständen oder bei durchschnittlichem Diebstahlrisiko
- Z.B. zur Gepäcksicherung, zur Sicherung von Spinden in Schulen und Sportzentren, Kassetten, Schatullen, Schränken, Werkzeugkisten, Schaltanlagen etc.
- Massiver Aluminiumschlosskörper mit anodisierter Beschichtung - korrosionsbeständig
- Gefederter Bügel für besseres Einstellen der Öffnungskombination
- 145/20 und 145/30: individuell einstellbarer 3-stelliger Zahlencode
- 145/40: individuell einstellbarer 4-stelliger Zahlencode
- Komfortable Bedienung ohne Schlüssel, geringes Gewicht
- Hoher Wiedererkennungswert durch starke Farben

Artikelbezeichnung	EAN 4003318	 mm	 mm	 mm	 mm	 mm	 mm	Gewicht g	VE	Listenpreis € brutto	UVP € inkl. MwSt.
145/20 gelb B/DFNLI	46552 9	22,5	9	22	3	13,5	52,5	25	6	9,50	10,95
145/20 orange B/DFNLI	46550 5	22,5	9	22	3	13,5	52,5	25	6	9,50	10,95
145/20 rot B/DFNLI	46549 9	22,5	9	22	3	13,5	52,5	25	6	9,50	10,95
145/20 lila B/DFNLI	46553 6	22,5	9	22	3	13,5	52,5	25	6	9,50	10,95
145/20 blau B/DFNLI	46548 2	22,5	9	22	3	13,5	52,5	25	6	9,50	10,95
145/20 grün B/DFNLI	46551 2	22,5	9	22	3	13,5	52,5	25	6	9,50	10,95
145/20 silber B/DFNLI	46554 3	22,5	9	22	3	13,5	52,5	25	6	9,50	10,95
145/20 titanium B/DFNLI	46556 7	22,5	9	22	3	13,5	52,5	25	6	9,50	10,95
145/20 schwarz B/DFNLI	34609 5	22,5	9	22	3	13,5	52,5	25	6	9,50	10,95
145/30 gelb B/DFNLI	46561 1	31,5	14	26	5	15,5	65	55	6	10,50	11,95
145/30 orange B/DFNLI	46559 8	31,5	14	26	5	15,5	65	55	6	10,50	11,95
145/30 rot B/DFNLI	46558 1	31,5	14	26	5	15,5	65	55	6	10,50	11,95
145/30 lila B/DFNLI	46562 8	31,5	14	26	5	15,5	65	55	6	10,50	11,95
145/30 blau B/DFNLI	46557 4	31,5	14	26	5	15,5	65	55	6	10,50	11,95
145/30 grün B/DFNLI	46560 4	31,5	14	26	5	15,5	65	55	6	10,50	11,95
145/30 silber B/DFNLI	46563 5	31,5	14	26	5	15,5	65	55	6	10,50	11,95
145/30 titanium B/DFNLI	46565 9	31,5	14	26	5	15,5	65	55	6	10,50	11,95
145/30 schwarz B/DFNLI	34610 1	31,5	14	26	5	15,5	65	55	6	10,50	11,95
145/40 gelb B/DFNLI	49534 2	41,5	21,5	26	6	17,5	77	110	6	13,50	16,95
145/40 orange B/DFNLI	49526 7	41,5	21,5	26	6	17,5	77	110	6	13,50	16,95
145/40 rot B/DFNLI	48830 6	41,5	21,5	26	6	17,5	77	110	6	13,50	16,95
145/40 blau B/DFNLI	49522 9	41,5	21,5	26	6	17,5	77	110	6	13,50	16,95
145/40 grün B/DFNLI	49530 4	41,5	21,5	26	6	17,5	77	110	6	13,50	16,95
145/40 silber B/DFNLI	49542 7	41,5	21,5	26	6	17,5	77	110	6	13,50	16,95
145/40 titanium B/DFNLI	49550 2	41,5	21,5	26	6	17,5	77	110	6	13,50	16,95







# 64 TITALIUM™

## VARIANTEN



## TECHNISCHE DATEN

- 20 + 25mm: Absicherung von kleineren Werten / Gegenständen oder bei geringem Diebstahlrisiko
- ab 30mm: Absicherung von mittleren Werten / Gegenständen oder bei durchschnittlichem Diebstahlrisiko
- Zur Absicherung von z.B. Ketten, Türen, Toren, Schränken, Spinden, Werkzeugkisten, Kellerfenstern oder Schuppen
- Massiver Schlosskörper aus TITALIUM™ Spezialaluminium
- Gehärteter Stahlbügel mit NANO PROTECT™ Beschichtung für sehr hohen Korrosionsschutz
- Parazentrisches Schlüsselprofil für erhöhten Manipulationsschutz
- ab 30mm: Doppelte Bügelverriegelung
- Verchromter Zylinderkern für zusätzlichen Korrosionsschutz
- Tulpenförmiger Schlüsselkopf

Artikel- bezeichnung	EAN 4003318	 mm	 mm	 mm	 mm	 mm	 mm	Gewicht g	VE	Listenpreis € brutto	UVP € inkl. MwSt.
64TI/20 B/DFNLI	56384 3	20	9,5	11,5	3,5	10,5	34	21	6	5,50	5,50
64TI/25 B/DFNLI	56386 7	24,5	13	13,5	4	12	42	31	6	6,50	6,50
64TI/30 B/DFNLI	56387 4	30	16	17	5	13	50	53	12	6,95	6,95
64TI/30HB60 B/DFNLI	56388 1	30	16	60	5	13	93	65	6	7,15	7,45
64TI/35 B/DFNLI	56390 4	35	19	20	5,5	14	54	67	6	7,50	7,50
64TI/40 B/DFNLI	56391 1	40	22	23	6	15	62	87	6	8,50	8,50
64TI/40HB40 B/DFNLI	56392 8	40	22	40	6	15	79	96	3	9,20	9,75
64TI/40HB63 B/DFNLI	56393 5	40	22	63	6	15	102	107	3	9,70	10,15
64TI/45 B/DFNLI	56398 0	45	25	24	7	15	68	109	6	10,50	10,50
64TI/50 B/DFNLI	56399 7	50	28	29	8	17	77	159	6	13,50	13,50
64TI/50HB80 B/DFNLI	56400 0	50	28	80	8	17	128	199	6	13,85	14,65
64TI/50HB60-150 B/DFNLI	89490 9	50	28	60-150	8	17	77	159	6	19,60	20,75
64TI/50HB60-150 gl.	63308 9	50	28	60-150	8	17	77	159	6	21,56	22,95
64TI/60 B/DFNLI	56401 7	60	34	35	10	19	91	236	4	17,75	17,75

## 70 & 70IB



70/45HB63









70IB/45



70IB/50



70IB/45HB63

Artikel- bezeichnung	EAN 4003318	 mm	 mm	 mm	 mm	 mm	 mm	Gewicht g	VE	Listenpreis € brutto	UVP € inkl. MwSt.
70/45 B/DFNLI	32130 6	49	20	24	8	28	68	164	6	14,65	15,25
70/45HB63 B/DFNLI	32131 3	49	21	63	8	28	112	210	6	16,20	17,50
70IB/45 B/DFNLI	32132 0	49	20	24	8	28	68	193	6	15,80	16,52
70IB/45HB63 B/DFNLI	35834 0	49	20	63	8	28	112	210	6	18,65	18,95
70IB/50 B/DFNLI	42733 6	55	23,5	26,5	9	31	76	217	6	19,65	20,95

### TECHNISCHE DATEN







- Absicherung von mittleren Werten / Gegenständen oder bei durchschnittlichem Diebstahlrisiko
- Zur Absicherung von Ketten, Türen, Toren, Schränken, Spinden, Werkzeugkisten, Kellerfenstern, Schuppen, Schaltanlagen usw.
- Für den Einsatz im Freien geeignet
- Schlosskörper aus massivem Messing
- Bügel aus gehärtetem Stahl mit Kunststoffmantel
- Gekapselter Schlosskörper mit spezieller Schutzkappe und Drainagekanälen zum Schutz des Schließwerks vor Wasser und Schmutz
- Schlagzähe Kunststoffummantelung schützt empfindliche Oberflächen
- Doppelte Verriegelung
- Präzisions-Stiftzylinder
- Parazentrisches Schlüsselprofil für erhöhten Manipulationsschutz
- Innenteile aus rostfreien Materialien
- Automatische Verriegelung: Verriegelung ohne Schlüssel durch Herunterdrücken des Bügels
- IB Aqua Safe: Mit Edelstahlbügel für besonderen Korrosionsschutz

## DISKUS® 24IB



### TECHNISCHE DATEN

- Absicherung von größeren Werten / Gegenständen oder bei hohem Diebstahlrisiko
- Ideal bei starken Witterungseinflüssen (z.B. in See- und Hafengebieten, zur Sicherung auf Fahrzeugen und Booten im Außeneinsatz)
- Zur Absicherung von z.B. LKW, Türen, Toren, Scheunen, Kellern, Schränken etc.
- Gehäuse, Innenwerk und Bügel komplett aus Edelstahl für extremen Korrosionsschutz
- Zylinderverdeck - maximaler Schutz gegen Schmutz und Spritzwasser (nur bei 60 und 70 mm)
- Zylinder zusätzlich vernickelt für optimalen Verwitterungsschutz
- Original Diskus® Design: 360° geschützt
- Diskus®-Schweißtechnologie - bester Aufbruchschutz
- Präzisions-Stiftzylinder
- Schließzwang: Verriegelung nur mit Schlüssel (Schlüssel kann bei geöffnetem Zustand nicht abgezogen werden)
- Made in Germany
- Inkl. 2 Schlüssel (WY: 4 Schlüssel)







Artikel- bezeichnung	EAN 4003318	 mm	 mm	 mm	 mm	 mm	 mm	Gewicht g	VE	Listenpreis € brutto	UVP € inkl. MwSt.
24IB/50 B/DFNLI	32123 8	51	13	8	6,5	25,5	50	143	6	19,85	19,95
24IB/60 B/DFNLI	35042 9	60	17	13	8	26	60	220	6	28,60	30,50
24IB/70 B/DFNLI	32124 5	70	20	17	10	31	70	320	6	33,45	35,70

## DISKUS® 20



### TECHNISCHE DATEN

- Absicherung von großen Werten / Gegenständen oder bei sehr hohem Diebstahlrisiko
- Zur Absicherung von LKW, Transportern, Kellertüren, Fabriktoren etc.
- Ideal in Verbindung mit ABUS Diskus® Überfalle 140, dadurch kein Zugang zum Bügel mit Aufbruchwerkzeugen
- Edelstahl - außen und innen
- Zusätzlicher Sägeschutz
- Bügel aus hochwertigem Edelstahl
- ABUS-Plus Scheibenzyliner: Höchste Präzision gegen Manipulation, extrem hohe Schließungsanzahl
- Zylinderverdeck - maximaler Schutz gegen Schmutz und Spritzwasser
- Diskus®-Schweißtechnologie - bester Aufbruchschutz
- Original Diskus® Design: 360° geschützt
- Schließzwang: Verriegelung nur mit Schlüssel (Schlüssel kann bei geöffnetem Zustand nicht abgezogen werden)
- Made in Germany
- 2 Schlüssel

Artikel- bezeichnung	EAN 4003318	 mm	 mm	 mm	 mm	 mm	 mm	Gewicht g	VE	Listenpreis € brutto	UVP € inkl. MwSt.
20/70	08854 4	70	20	17	10	30	70	337	1	44,85	47,50
20/80	08798 1	80	25	18	11	35	81	469	3	53,50	54,50
20/70 B/DFNLI	35023 8	70	20	17	10	30	70	337	6	46,05	49,95
20/80 B/DFNLI	35024 5	80	25	18	11	35	81	469	3	54,70	57,90

## 147TSA









### TECHNISCHE DATEN

- Absicherung von kleineren Werten / Gegenständen oder bei geringem Diebstahlrisiko
- Geeignet z.B. zur Gepäcksicherung
- Ideal für Reisen in die USA: Öffnen / Schließen der gesicherten Gepäckstücke durch US-Sicherheitsbehörden ohne Beschädigung des Schlosses (TSA-Logo)
- Schlosskörper aus Kunststoff
- Bügelstärke: 3 mm
- Individuell einstellbarer 3-stelliger Zahlencode
- Inklusive Indikator, der anzeigt, ob das Schloss mittels TSA-Schlüssel geöffnet wurde. Ist der rote Ring sichtbar, wurde das Schloss mit einem TSA Schlüssel geöffnet. Ist der Ring nicht zu sehen, wurde es nicht geöffnet.
- Zur Zurücksetzung des Indikators für eine neue Reise Bügel um 360° drehen

### TECHNOLOGIE



Artikel- bezeichnung	EAN 4003318	 mm	 mm	 mm	 mm	 mm	 mm	Gewicht g	VE	Listenpreis € brutto	UVP € inkl. MwSt.
147TSA/30 B	53093 7	33	13	20	3	14	60	28	12	12,45	12,95





ABT

ABT

ABT

**HALTERUNG UND TRANSPORT**





**SH B**  
black  
Seite 148



**USKF**  
black  
Seite 150



**EAZY KF™**  
black  
Seite 150

**USH 540 / 470 / 460 /  
420 / 410 / 440A**



black  
Seite 150



**GH 50**  
black  
Seite 151



**UGH 02**  
black  
Seite 151

**BÜGELKLEMMME**



black  
Seite 151

**HALTER SADDLEFIX SH SF**



black  
Seite 152

**HALTER SH 6500A  
SMARTX™**



black  
Seite 152

**HALTER SH FL**



black  
Seite 152

**HALTER SH 6500/85**



black  
Seite 153

**HALTER SH 6500K/90**



black  
Seite 153

**HALTER SH 6500/110**



black  
Seite 153

**HALTER SH 6000**



black  
Seite 154

**HALTER SH 6000  
BORDO™ BIG**



black  
Seite 154

**HALTER SH 5700/80**



black  
Seite 154

**HALTER SH 5700K/100**



black  
Seite 155

**HALTER SH 6055  
BORDO™ LITE**



black  
Seite 155

**HALTER SELLE ROYAL**



black

Seite 155

**TASCHE ST 6500  
BORDO XPLUS™**



black

Seite 156

**TASCHE ST 6000  
BORDO XPLUS™**



black

Seite 156

**TASCHE ST 6000  
BORDO™ BIG**



black

Seite 156

**TASCHE ST 5700  
UGRIP BORDO™**



black

Seite 157

**TASCHE ST 6050  
BORDO™ LITE**



black

Seite 157

**IVERA RBU**



black

Seite 157

**CHAIN BAG  
ST 2012**



black

Seite 158

**ST  
5850/5650/4960**



black

Seite 158

**HALTER  
SNAP CAGE**



black

Seite 158

**SCLL**



black

Seite 159

**HALTER SELLE ROYAL**



black

Seite 159

**HALTER  
FIDLOCK FL**



black

Seite 159

**HALTER  
FIDLOCK TEXFL**



black

Seite 160

**TEXKF MINI**



black

Seite 160

**QUICKSNAP RBU**



black

Seite 160

**QUICKSNAP**



black

Seite 161

**KF**



black

Seite 161

**URB (UNIVERSAL-  
RAHMENHALTER)**



black

Seite 161

**SPANNBAND  
LH-ADAPTER**



black

Seite 161

**ORYDE  
ST 2250**



black

Seite 162

**ORYDE  
ST 2200**



black

Seite 162

**ORYDE  
ST 2085**



black

Seite 162

**ORYDE  
ST 2100**



black

Seite 163

**BASICO  
ST 5200**



black

Seite 163

**ST 5950 2.0**



black

Seite 163

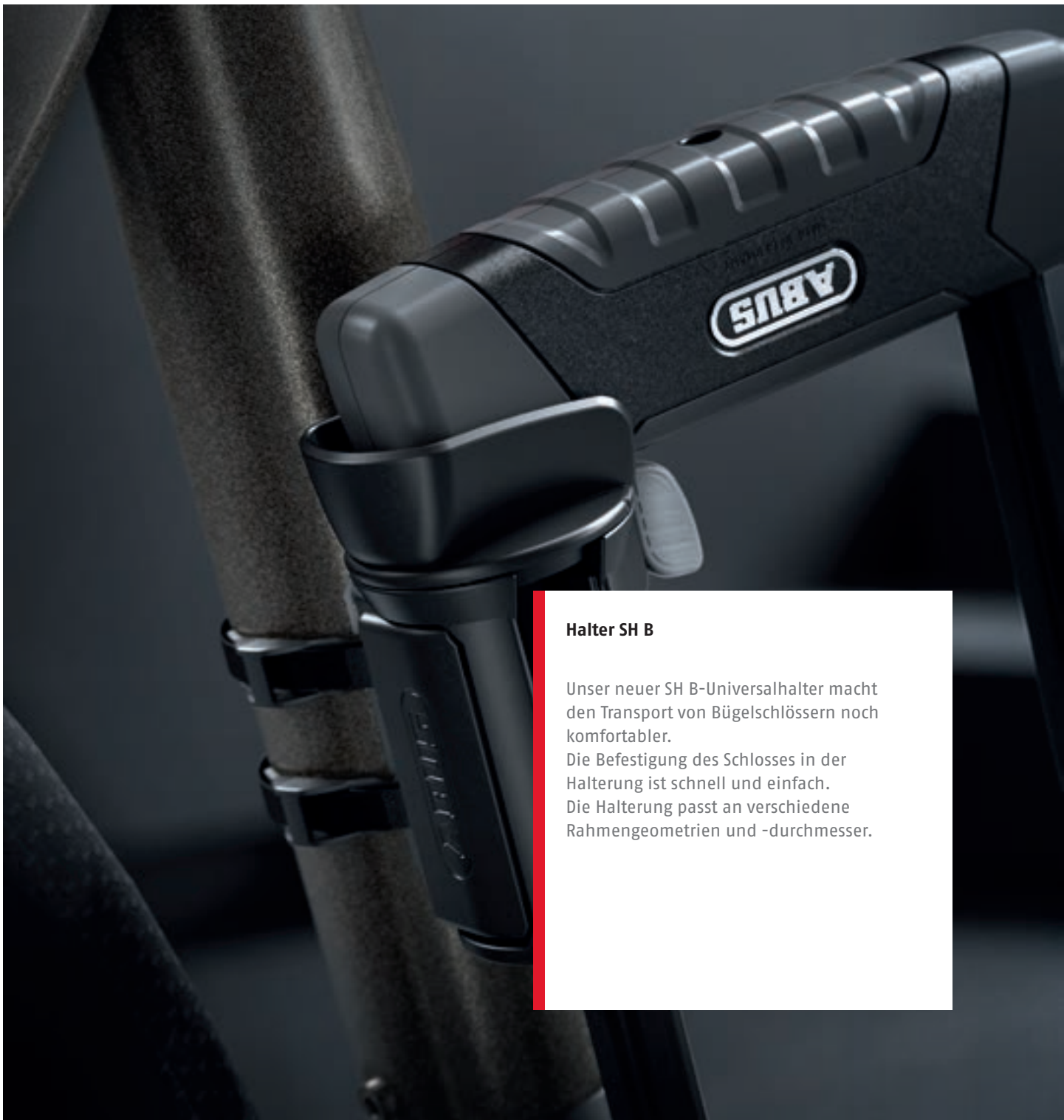

#### Halter SH B

Unser neuer SH B-Universalhalter macht den Transport von Bügelschlössern noch komfortabler.

Die Befestigung des Schlosses in der Halterung ist schnell und einfach.

Die Halterung passt an verschiedene Rahmengeometrien und -durchmesser.

Artikel- bezeichnung	EAN 4003318	Ausführung	Gewicht g	Halterung	VE	Listenpreis € brutto	UVP € inkl. MwSt.
Halter SH B	67899 8		150	für 540, 470, 460	1	14,95	14,95



## TECHNISCHE DATEN

- Universalbügelschlosshalter für viele ABUS Bügelschlösser
- Der Halter ist sowohl für Bügelschlösser mit einem Vierkant- als auch einem Rundbügel geeignet
- Ermöglicht den Transport des Schlosses an verschiedenen Stellen am Fahrrad
- Der Halter erlaubt eine senkrechte oder waagerechte Anbringung am Rahmen
- Passend für die Bügelschlösser 540, 470 und 460
- Komfortable, schnelle und intuitive Handhabung
- Passend für Rahmendurchmesser von 20-55 mm

## USKF



### EINSATZ UND ANWENDUNG

- Zum Transport von Bügelschlössern
- Zur Befestigung an allen runden Rahmenrohren von 18 - 70 mm
- Befestigung über Kunststoffschelle mit Gummieinlagen
- Komfortable Ein-Hand-Bedienung
- Einfache und schnelle Montage
- Passend zur Bügelklemme

Artikel- bezeichnung	EAN 4003318	Ausführung	Gewicht g	Halterung	VE	Listenpreis € brutto	UVP € inkl. MwSt.
USKF	86143 7		65	für 64/46/47/770A/540/460/470/640	1	29,95	29,95

## EaZY KF™



### EINSATZ UND ANWENDUNG

- Zum Transport von Bügelschlössern
- Zur Befestigung an allen runden Rahmenrohren von 28 - 36 mm
- Schraubensets in zwei Längen im Lieferumfang enthalten
- Befestigung über Kunststoffschelle mit Gummieinlagen
- Indexierung am Halter für einfache Folgemontage
- Komfortable Ein-Hand-Bedienung
- Neue, sehr schnelle Montage
- Patentierte Ausführung

Artikel- bezeichnung	EAN 4003318	Ausführung	Gewicht g	Halterung	VE	Listenpreis € brutto	UVP € inkl. MwSt.
EaZy KF	45342 7		95	für 64/61/54/51/47/540/470/460/770A	1	19,95	19,95
Bügelklemme 11mm	45344 1	Ø 11 mm	22	für 61/64 EaZy KF	1	9,95	9,95
Bügelklemme 12mm	45347 2	Ø 12 mm	24	für 460/470	1	9,95	9,95
Bügelklemme 13mm	45343 4	Ø 13 mm	26	für 540/770A	1	9,95	9,95
Bügelklemme 13mm	45346 5	Ø 13 mm	28	für 51/501	1	9,95	9,95

## USH 540 / 470 / 460 / 420 / 410 / 440A



### EINSATZ UND ANWENDUNG

- Zum Transport von Bügelschlössern
- Zur Befestigung an allen runden Rahmenrohren von 15 - 35 mm
- Befestigung über Kunststoffschelle
- Transport des Schlosses im Rahmendreieck oder längs des Fahrrades möglich

Artikel- bezeichnung	EAN 4003318	Ausführung	Gewicht g	Halterung	VE	Listenpreis € brutto	UVP € inkl. MwSt.
USH 540	18576 2		150	für 540	1	14,95	14,95
USH 460/470/32	18578 6		120	für 460 / 470	1	14,95	14,95
USH 420	18573 1		144	für 420	1	14,95	14,95
USH 410	22351 8		46	für 410	1	9,95	9,95
USH Tex 440	87553 3		96	für 440A	1	14,95	14,95



## GH 50



### EINSATZ UND ANWENDUNG

- Zum Transport von Bügelschlössern
- Zur Befestigung am Gepäckträger
- Befestigung über Kunststoffschelle

Artikel- bezeichnung	EAN 4003318	Ausführung	Gewicht g	Halterung	VE	Listenpreis € brutto	UVP € inkl. MwSt.
GH50	00904 4		196	für 64, 51, 47, 46, 470, 460, 32	1	24,95	24,95

## UGH 02



### EINSATZ UND ANWENDUNG

- Zum Transport von Steel-0-Flex und anderen Schlössern
- Zur Befestigung an Gepäckträgerstreben von 5 - 16,5 mm Durchmesser
- Universelle Einsatzmöglichkeiten für alle Gepäckträger
- Einfache, zeitsparende Montage

Artikel- bezeichnung	EAN 4003318	Ausführung	Gewicht g	Halterung	VE	Listenpreis € brutto	UVP € inkl. MwSt.
UGH 02	26624 9		80	für 950, 970, 1025, 1050, 8200, 8220, 7200, 7220	1	29,95	29,95

## BÜGELKLEMME



### EINSATZ UND ANWENDUNG

- Zubehörteil für den Transport im TUBUS LOCC Bügelschlosshalter, TexKF Twin, RBKF Twin und USKF

Artikel- bezeichnung	EAN 4003318	Ausführung	Gewicht g	Halterung	VE	Listenpreis € brutto	UVP € inkl. MwSt.
Bügelklemme 11mm	25580 9	Ø 11 mm	22	für 64	1	9,95	9,95
Bügelklemme 12mm	25604 2	Ø 12 mm	21	für 46, 47, 460, 470, 640	1	9,95	9,95
Bügelklemme 13mm	27348 3	Ø 13 mm	30	für 540, 770A	1	9,95	9,95

## HALTER SADDLEFIX SH SF



### EINSATZ UND ANWENDUNG

- Adapter für die Anbringung am Sattel
- Passend für die Halter SH 5700, 6000 und 6500
- Praktischer Regenschutz gegen Schmutz und Nässe

Artikel- bezeichnung	EAN 4003318	Ausführung	Gewicht g	Halterung	VE	Listenpreis € brutto	UVP € inkl. MwSt.
Halter SH SF	67866 0	mit Rain Cap	121	für SH 5700C/80, SH 5700K/80, SH 6000C/90, SH 6000K/90, SH 6500/85	3	19,95	19,95

## HALTER SH 6500A SMARTX™



### EINSATZ UND ANWENDUNG

- Zum einfachen Transport des BORDO 6500A SmartX
- Werkzeugfreie Montage durch praktische Spannband-Halterung
- Geringer Platzbedarf, da das Schloss frontal entnommen werden kann
- Ideal für kleine Rahmengenometrien

Artikel- bezeichnung	EAN 4003318	Ausführung	Gewicht g	Halterung	VE	Listenpreis € brutto	UVP € inkl. MwSt.
Halter SH 6500A/110 SmartX	63488 8		148	für 6500A/110	1	19,95	19,95

## HALTER SH FL



### EINSATZ UND ANWENDUNG

- Zum einfachen Transport verschiedener BORDO Schlösser
- Einfache und superschnelle, magnetische Befestigung an der Fidlock TWIST bike base
- Geringer Platzbedarf, da das Schloss frontal entnommen werden kann

Artikel- bezeichnung	EAN 4003318	Ausführung	Gewicht g	Halterung	VE	Listenpreis € brutto	UVP € inkl. MwSt.
Halter SH FL	88886 1		160	für 6000/90, 6100/90, 6000A/90, 6000K/90, 6000C/90, 6000KA/90	3	29,95	29,95

## HALTER SH 6500/85



### EINSATZ UND ANWENDUNG

- Zum einfachen Transport des BORDO 6500/85
- Werkzeugfreie Montage durch praktische Spannband Halterung
- Geringer Platzbedarf, da das Schloss frontal entnommen werden kann
- Ideal für kleine Rahmengenometrien

Artikel- bezeichnung	EAN 4003318	Ausführung	Gewicht g	Halterung	VE	Listenpreis € brutto	UVP € inkl. MwSt.
Halter SH 6500/85	61557 3		152	für 6500/85	3	19,95	19,95

## HALTER SH 6500K/90



### EINSATZ UND ANWENDUNG

- Zum einfachen Transport des BORDO 6500KA/90 und 6500K/90
- Werkzeugfreie Montage durch praktische Spannband Halterung
- Geringer Platzbedarf, da das Schloss frontal entnommen werden kann
- Ideal für kleine Rahmengenometrien

Artikel- bezeichnung	EAN 4003318	Ausführung	Gewicht g	Halterung	VE	Listenpreis € brutto	UVP € inkl. MwSt.
Halter SH 6500K/90	69051 8		195	für 6500KA/90, 6500K/90	3	19,95	19,95

## HALTER SH 6500/110



### EINSATZ UND ANWENDUNG

- Zum einfachen Transport des BORDO 6500/110
- Werkzeugfreie Montage durch praktische Spannband Halterung
- Geringer Platzbedarf, da das Schloss frontal entnommen werden kann
- Ideal für kleine Rahmengenometrien

Artikel- bezeichnung	EAN 4003318	Ausführung	Gewicht g	Halterung	VE	Listenpreis € brutto	UVP € inkl. MwSt.
Halter SH 6500/110	61556 6		172	für 6500/110	3	19,95	19,95

## HALTER SH 6000



### EINSATZ UND ANWENDUNG

- Zum einfachen Transport des BORDO 6000K, 6000KA, 6000C, 6000, 6000A und 6100
- Werkzeugfreie Montage durch praktische Spannband-Halterung
- Geringer Platzbedarf, da das Schloss frontal entnommen werden kann
- Ideal für kleine Rahmengenometrien

Artikel- bezeichnung	EAN 4003318	Ausführung	Gewicht g	Halterung	VE	Listenpreis € brutto	UVP € inkl. MwSt.
Halter SH 6000/90	61543 6		115	für 6000/90, 6000K/90, 6000KA/90 und 6000C/90, 6000A/90, 6100/90	3	19,95	19,95

## HALTER SH 6000 BORDO™ BIG



### EINSATZ UND ANWENDUNG

- Zum einfachen Transport des BORDO 6000 Big, 6000K Big und 6000KA Big und 6000A Big
- Werkzeugfreie Montage durch praktische Spannband-Halterung
- Geringer Platzbedarf, da das Schloss frontal entnommen werden kann
- Ideal für kleine Rahmengenometrien

Artikel- bezeichnung	EAN 4003318	Ausführung	Gewicht g	Halterung	VE	Listenpreis € brutto	UVP € inkl. MwSt.
Halter SH 6000/120	61564 1		132	für 6000/120, 6000K/120, 6000KA/120, 6000A/120	3	19,95	19,95

## HALTER SH 5700/80



### EINSATZ UND ANWENDUNG

- Zum einfachen Transport des BORDO 5700K und 5700C
- Werkzeugfreie Montage durch praktische Spannband-Halterung
- Geringer Platzbedarf, da das Schloss frontal entnommen werden kann
- Ideal für kleine Rahmengenometrien

Artikel- bezeichnung	EAN 4003318	Ausführung	Gewicht g	Halterung	VE	Listenpreis € brutto	UVP € inkl. MwSt.
Halter SH 5700/80	61566		114	für 5700K/80 und 5700C/80	3	15,95	15,95

## HALTER SH 5700K/100



### EINSATZ UND ANWENDUNG

- Zum einfachen Transport des BORDO 5700K/100
- Werkzeugfreie Montage durch praktische Spannband Halterung
- Geringer Platzbedarf, da das Schloss frontal entnommen werden kann
- Ideal für kleine Rahmengeometrien

Artikel- bezeichnung	EAN 4003318	Ausführung	Gewicht g	Halterung	VE	Listenpreis € brutto	UVP € inkl. MwSt.
Halter SH 5700K/100	61571 9		114	für 5700/100	3	14,95	14,95

## HALTER SH 6055 BORDO™ LITE



### EINSATZ UND ANWENDUNG

- Zum einfachen Transport des BORDO 6055 Lite und Lite Mini (jeweils Key und Combo Variante)
- Werkzeugfreie Montage durch praktische Spannband-Halterung
- Geringer Platzbedarf, da das Schloss frontal entnommen werden kann
- Ideal für kleine Rahmengeometrien

Artikel- bezeichnung	EAN 4003318	Ausführung	Gewicht g	Halterung	VE	Listenpreis € brutto	UVP € inkl. MwSt.
Halter SH 6055	61572 6		60	für 6055K/60, 6055K/85, 6055C/60 und 6055C/85	3	17,95	17,95

## HALTER SELLE ROYAL



### EINSATZ UND ANWENDUNG

- Zum einfachen Transport des BORDO 6055 Lite und Lite Mini (jeweils Key und Combo Variante)
- Einfache Montage unter Sätteln der Marke Selle Royal
- Ideal für den Einsatz am Rennrad

Artikel- bezeichnung	EAN 4003318	Ausführung	Gewicht g	Halterung	VE	Listenpreis € brutto	UVP € inkl. MwSt.
Halter SR 6055	63151 1		64	für 6055K/60, 6055K/85, 6055C/60 und 6055C/85	1	17,95	17,95

## TASCHE ST 6500 BORDO XPLUS™



### EINSATZ UND ANWENDUNG

- Flexible Montage mit Anti-Rutsch-Klettbandern oder Schrauben an der Flaschenhalteraufnahme
- Zum einfachen Transport
- Passend für BORDO 6500/85

Artikel- bezeichnung	EAN 4003318	Ausführung	Gewicht g	Halterung	VE	Listenpreis € brutto	UVP € inkl. MwSt.
ST 6500/85 black	55325 7		165	Tasche einzeln	1	19,95	19,95

## TASCHE ST 6000 BORDO XPLUS™



### EINSATZ UND ANWENDUNG

- Flexible Montage mit gummierten Anti-Rutsch-Klettbandern oder Schrauben an der Flaschenhalteraufnahme
- Zum einfachen Transport
- Passend für BORDO 6000/90 und 6100/90

Artikel- bezeichnung	EAN 4003318	Ausführung	Gewicht g	Halterung	VE	Listenpreis € brutto	UVP € inkl. MwSt.
Halter ST 6000/90 black	54297 8		125	Tasche einzeln	1	16,95	16,95

## TASCHE ST 6000 BORDO™ BIG



### EINSATZ UND ANWENDUNG

- Flexible Montage mit gummierten Anti-Rutsch-Klettbandern oder Schrauben an der Flaschenhalteraufnahme
- Zum einfachen Transport
- Passend für BORDO 6000/120

Artikel- bezeichnung	EAN 4003318	Ausführung	Gewicht g	Halterung	VE	Listenpreis € brutto	UVP € inkl. MwSt.
Halter ST 6000/120 black	55327 1		160	Tasche einzeln	1	16,95	16,95

## TASCHE ST 5700 UGRIP BORDO™



### EINSATZ UND ANWENDUNG

- Tasche mit Einrastmechanismus und komfortabler Ein-Hand-Bedienung
- Flexible Montage mit gummierten Anti-Rutsch-Klettbandern oder Schrauben an der Flaschenhalteraufnahme
- Zum einfachen Transport
- Passend für BORDO 5700K/80

Artikel- bezeichnung	EAN 4003318	Ausführung	Gewicht g	Halterung	VE	Listenpreis € brutto	UVP € inkl. MwSt.
Halter ST 5700/80 uGrip BORDO	11284 3		103	Tasche einzeln	1	14,95	14,95

## TASCHE ST 6050 BORDO™ LITE



### EINSATZ UND ANWENDUNG

- Flexible Montage mit gummierten Anti-Rutsch-Klettbandern oder Schrauben an der Flaschenhalteraufnahme
- Zum einfachen Transport
- Passend für BORDO 6050 und 6150

Artikel- bezeichnung	EAN 4003318	Ausführung	Gewicht g	Halterung	VE	Listenpreis € brutto	UVP € inkl. MwSt.
Halter ST 6050/85	52909 2		105	Tasche einzeln	1	14,95	14,95

## IVERA RBU



### EINSATZ UND ANWENDUNG

- Zum Transport von Ketten-, Kabel- und Steel-0-Flex Schlössern der Ivera 7000 Serie
- Zur Befestigung an Rahmenrohren mit runden und nicht runden Rohrquerschnitten mit einem Durchmesser von 15 - 45 mm oder zur praktischen Befestigung am Sattelklemmbolzen
- Befestigung über flexibles Stahlband oder LL-Halter

Artikel- bezeichnung	EAN 4003318	Ausführung	Gewicht g	Halterung	VE	Listenpreis € brutto	UVP € inkl. MwSt.
Halter IVERA RBU	58497 8		125	für 7200, 7210, 7220 IVERA	1	14,95	14,95

## CHAIN BAG ST 2012



### EINSATZ UND ANWENDUNG

- Tasche für den geschützten Transport von Kettenschlössern
- Flexible Montage mit Anti-Rutsch-Klettbandern oder Schrauben an der Flaschenhalteraufnahme
- 2 mm starkes Neopren zur Kälte- und Wärmeisolation
- Verstärkte Innenplatte zur besseren Fixierung

Artikel- bezeichnung	EAN 4003318	Ausführung	Gewicht g	Halterung	VE	Listenpreis € brutto	UVP € inkl. MwSt.
ST 2012 Chain Bag	58496 1		188	Transporttasche 0,6 Liter	1	19,95	19,95

## ST 5850/5650/4960



### EINSATZ UND ANWENDUNG

- Tasche für den geschützten Transport von Rahmenschlössern und Zubehör
- Bequeme Anbringung am Gepäckträger

Artikel- bezeichnung	EAN 4003318	Ausführung	Gewicht g	Halterung	VE	Listenpreis € brutto	UVP € inkl. MwSt.
ST 5850/5650/4960	48647 0		100	Transporttasche 160 mm / 250 mm / 50 mm	1	14,95	14,95

## HALTER SNAP CAGE



### EINSATZ UND ANWENDUNG

- Zum Transport von Steel-0-Flex-, Kabel- und Spiralkabelschlössern
- Ermöglicht den Transport des Schlosses an der Sattelstütze, am Rahmen oder Gepäckträgerrohren
- Für Durchmesser von 15 - 55 mm
- Einfache, werkzeugfreie Montage

Artikel- bezeichnung	EAN 4003318	Ausführung	Gewicht g	Halterung	VE	Listenpreis € brutto	UVP € inkl. MwSt.
SCMU 4K/5K	20080 9		40	für 4508, 5510K, 5412K	12	6,95	6,95
SCMU 4C/5C	20111 0		40	für 4508C, 5412C, 5510C	12	6,95	6,95
SCMU 6K	20079 3		40	für 6415K, 6512K, 6615K	12	6,95	6,95
SCMU 6C	20113 4		40	für 6415C, 6512C, 6615C	12	6,95	6,95



## SCLL



### EINSATZ UND ANWENDUNG

- Zum Transport von Kabel- und Steel-0-Flex Schlössern
- Befestigung am Sattelklemmbolzen mit gängigem Durchmesser (5 - 8 mm)
- Einfache Montage

Artikel- bezeichnung	EAN 4003318	Ausführung	Gewicht g	Halterung	VE	Listenpreis € brutto	UVP € inkl. MwSt.
Halter SCLL 4K/5K	87982 1		47	für 4508K, 510K, 5412K	12	6,95	6,95
Halter SCLL 4C/5C	87981 4		47	für 4508C, 5412C, 5510C	12	6,95	6,95
Halter SCLL 6K	87984 5		47	für 6415K, 6512K, 6615K	12	6,95	6,95
Halter SCLL 6C	87983 8		47	für 6415C, 6512C, 6615C	12	6,95	6,95

## HALTER SELLE ROYAL



### EINSATZ UND ANWENDUNG

- Einfache Anbringung und Handhabung
- Kompatibel mit Selle Royal ICS

Artikel- bezeichnung	EAN 4003318	Ausführung	Gewicht g	Halterung	VE	Listenpreis € brutto	UVP € inkl. MwSt.
Halter SR 5C	63485 7		45	für 4508C, 5412C, 5510C	1	6,95	6,95
Halter SR 5K	63484 0		45	für 4508K, 5510K, 5412K	1	6,95	6,95
Halter SR 6C	63487 1		45	für 6415C, 6512C, 6615C	1	6,95	6,95
Halter SR 6K	63486 4		45	für 6415K, 6512K, 6615K	1	6,95	6,95

## HALTER FIDLOCK FL



### EINSATZ UND ANWENDUNG

- Exklusiv für den Transport des Phantom 8960, 8950 und 8940
- Zur mühelosen, magnetischen Befestigung an und praktischen Entnahme des Schlosses von dem Halter
- Zur Befestigung an Rahmenrohren mit runden und nicht runden Rohrquerschnitten von 21 - 80 mm
- Befestigung über flexibles Spannband

Artikel- bezeichnung	EAN 4003318	Ausführung	Gewicht g	Halterung	VE	Listenpreis € brutto	UVP € inkl. MwSt.
Halter FL	39729 5		61	Halter einzeln	1	14,95	14,95

## HALTER FIDLOCK TEXFL



### EINSATZ UND ANWENDUNG

- Exklusiv für den Transport des Phantom 8960, 8950 und 8940
- Zur mühelosen, magnetischen Befestigung an und praktischen Entnahme des Schlosses von dem Halter
- Zur Befestigung an Rahmenrohren mit runden und nicht runden Rohrquerschnitten von 21 - 80 mm
- Befestigung über flexibles Spannband

Artikelbezeichnung	EAN 4003318	Ausführung	Gewicht g	Halterung	VE	Listenpreis € brutto	UVP € inkl. MwSt.
Halter TexFL	39730 1		77	Halter einzeln	1	24,95	24,95

## TEXKF MINI



### EINSATZ UND ANWENDUNG

- Zum Transport von Kabel-, Spiralkabel- und Steel-0-Flex-Schlössern
- Zur Befestigung an Rahmenrohren mit runden und nicht runden Rohrquerschnitten von 21 - 80 mm
- Befestigung über flexibles Spannband
- Befestigung im Rahmendreieck oder Seitenmontage möglich
- Einfache, zeitsparende Montage

Artikelbezeichnung	EAN 4003318	Ausführung	Gewicht g	Halterung	VE	Listenpreis € brutto	UVP € inkl. MwSt.
TexKF Mini	23265 7		70	für 640, 1460, 8950, 1450, 8940	1	19,95	19,95

## QUICKSNAP RBU



### EINSATZ UND ANWENDUNG

- Zum Transport von Kabel- und Steel-0-Flex Schlössern
- Zur Befestigung an Rahmenrohren mit runden und nicht runden Rohrquerschnitten von 15 - 45 mm
- Befestigung über flexibles Stahlband
- Befestigung im Rahmendreieck oder Seitenmontage möglich
- Einfache, zeitsparende Montage

Artikelbezeichnung	EAN 4003318	Ausführung	Gewicht g	Halterung	VE	Listenpreis € brutto	UVP € inkl. MwSt.
QuickSnap RBU	31487 2		40	für 860, 870	6	14,95	14,95

## QUICKSNAP



### EINSATZ UND ANWENDUNG

- Zum Transport von Kabel- und Steel-0-Flex Schlössern
- Befestigung am Sattelklemmbolzen mit gängigem Durchmesser (5 - 8 mm)
- Einfache Montage

Artikel- bezeichnung	EAN 4003318	Ausführung	Gewicht g	Halterung	VE	Listenpreis € brutto	UVP € inkl. MwSt.
QuickSnap	31488 9		46	für 860, 870	1	9,95	9,95

## KF



### EINSATZ UND ANWENDUNG

- Zum Transport von Kabel-, Spiralkabel- und Steel-0-Flex-Schlössern
- Befestigung am Sattelklemmbolzen mit gängigem Durchmesser (5 - 8 mm)
- Einfache Montage

Artikel- bezeichnung	EAN 4003318	Ausführung	Gewicht g	Halterung	VE	Listenpreis € brutto	UVP € inkl. MwSt.
KF	12433 4		41,5	für 896, 895, 894, 885, 875, 1350, 1355, 1340, 1440, 1450, 1460	6	14,95	14,95

## URB (UNIVERSAL-RAHMENHALTER)



### EINSATZ UND ANWENDUNG

- Zubehörteil für den Transport von Schlössern mit LL Haltern
- Ermöglicht den Transport des Schlosses an der Sattelstütze oder am Rahmen, für Durchmesser von 25 - 35 mm

Artikel- bezeichnung	EAN 4003318	Ausführung	Gewicht g	Halterung	VE	Listenpreis € brutto	UVP € inkl. MwSt.
URB	23312 8	Ø 25 - 35 mm	30	für Schlösser mit LL-Haltervorrich- tung	12	4,95	4,95

## SPANNBAND LH-ADAPTER



### EINSATZ UND ANWENDUNG

- Zur Befestigung von Rahmenschlössern am Fahrradrahmen

Artikel- bezeichnung	EAN 4003318	Ausführung	Gewicht g	Halterung	VE	Listenpreis € brutto	UVP € inkl. MwSt.
Spannband LH-Adapter	56240 2		42	für alle ABUS Rahmenschlösser	1	9,95	9,95

## ORYDE ST 2250



### EINSATZ UND ANWENDUNG

- Rahmentasche für den Alltags- und Freizeiteinsatz

### TECHNISCHE DATEN

- 1,8 Liter Stauraum
- Wasserabweisende und strapazierfähige Materialien 420D und Scotch Rip 58
- Stabile Formgebung
- Reflektierende Applikationen
- Praktische Innenausstattung mit Schlüsselhaken
- Großzügiges Hauptfach

Artikelbezeichnung	EAN	Fassungsvermögen l	Breite mm	Höhe mm	Tiefe mm	Ausführung	VE	Listenpreis € brutto	UVP € inkl. MwSt.
ST 2250	08469 0	1,8	235	195	50	Klettband	1	24,95	24,95

## ORYDE ST 2200



### EINSATZ UND ANWENDUNG

- Rahmentasche für den Alltags- und Freizeiteinsatz

### TECHNISCHE DATEN

- 1,2 Liter Stauraum
- Wasserabweisende und strapazierfähige Materialien 420D und Scotch Rip 58
- Stabile Formgebung
- Reflektierende Applikationen
- Praktische Innenausstattung mit Schlüsselhaken
- Großzügiges Hauptfach

Artikelbezeichnung	EAN	Fassungsvermögen l	Breite mm	Höhe mm	Tiefe mm	Ausführung	VE	Listenpreis € brutto	UVP € inkl. MwSt.
ST 2200	08470 6	1,2	255	100	50	Klettband	1	24,95	24,95

## ORYDE ST 2085



### EINSATZ UND ANWENDUNG

- Satteltasche für den Alltags-, Sport- und Freizeiteinsatz

### TECHNISCHE DATEN

- 0,7 Liter Stauraum
- Wasserabweisende und strapazierfähige Materialien 420D und Scotch Rip 58
- Stabile Formgebung
- Reflektierende Applikationen
- Praktische Innenausstattung mit Schlüsselhaken
- Besonders gut zu befüllen durch das ABUS Easy Flap System
- Regenhaube mit reflektierendem Logo im Lieferumfang enthalten

Artikelbezeichnung	EAN	Fassungsvermögen l	Breite mm	Höhe mm	Tiefe mm	Ausführung	VE	Listenpreis € brutto	UVP € inkl. MwSt.
ST 2085 KF	08479 9	0,7	75	70	145	Klickfix®	6	32,95	32,95

## ORYDE ST 2100



### EINSATZ UND ANWENDUNG

- Satteltasche für den Alltags-, Sport- und Freizeiteinsatz

### TECHNISCHE DATEN

- 1,2 Liter Stauraum
- Wasserabweisende und strapazierfähige Materialien 420D und Scotch Rip 58
- Stabile Formgebung
- Reflektierende Applikationen
- Praktische Innenausstattung mit Schlüsselhaken
- "Expandable" Auszug zur Vergrößerung des Stauraums, zu bedienen per Reißverschluss

Artikelbezeichnung	EAN 4003318	Fassungsvermögen l	Breite mm	Höhe mm	Tiefe mm	Ausführung	VE	Listenpreis € brutto	UVP € inkl. MwSt.
ST 2100 KF	08472 0	1,2	80	95	150	KLICKfix®	6	34,95	34,95

## BASICO ST 5200



### EINSATZ UND ANWENDUNG

- Rahmentasche für den Alltags- und Freizeiteinsatz

### TECHNISCHE DATEN

- 1,2 Liter Stauraum
- Wasserabweisendes und strapazierfähiges Material
- Praktische Innenausstattung
- Großzügiges Hauptfach
- Reflektierende Applikationen

Artikelbezeichnung	EAN 4003318	Fassungsvermögen l	Breite mm	Höhe mm	Tiefe mm	Ausführung	VE	Listenpreis € brutto	UVP € inkl. MwSt.
ST 5200	08482 9	1,2	255	110	65	Klettband	1	14,95	14,95

## ST 5950 2.0



### EINSATZ UND ANWENDUNG

- Satteltasche für den Alltags-, Sport- und Freizeiteinsatz

### TECHNISCHE DATEN

- 0,6 Liter Stauraum
- Wasserabweisendes und strapazierfähiges Material
- Stabile Formgebung

Artikelbezeichnung	EAN 4003318	Fassungsvermögen l	Breite mm	Höhe mm	Tiefe mm	Ausführung	VE	Listenpreis € brutto	UVP € inkl. MwSt.
ST 5950 2.0	87510 6	0,6	160	85	90	Klettband	1	14,95	14,95

## INDIVIDUELLE LÖSUNGEN FÜR IHRE ABUS FAHRRADSCHLÖSSER

Unsere Schlösser wurden entwickelt, um das Hab und Gut der Menschen zu schützen. Genau so, wie Sie es wollen. Verschiedene Sicherheitslevel, Formen, Farben – unser Sortiment bietet eine breite Auswahl für jedes Fahrrad und die Vorlieben der stolzen Eigentümer:innen.

Um Sie optimal bei der Beratung zu unterstützen und Ihrer Kundschaft die Orientierung in Ihrem Geschäft zu erleichtern, haben wir daher ein neues Möbelsystem entwickelt.



## WIR UNTERSTÜTZEN SIE BEIM VERKAUF

Ihre Bedürfnisse als Händler:innen liegen uns sehr am Herzen. Unser neues Möbelsystem ist daher so gestaltet, dass es die Marke ABUS optimal widerspiegelt und Ihnen gleichzeitig den Freiraum bietet, Ihrer Verkaufsstrategie und Ihren Verkaufsräumen gerecht zu werden.

### MODULARER AUFBAU:

Höhe, Breite, Produktbestückung, Platzierung im Raum, in der Ecke oder an der Wand – Sie entscheiden.

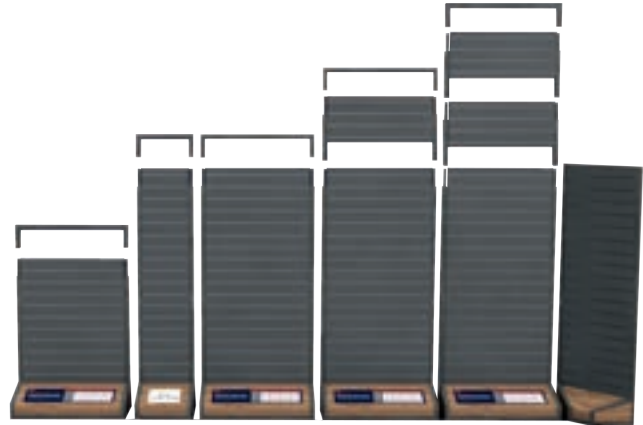

### ZAHLEICHE ADD-ONS:

Aufmerksamkeit erzeugen, kategorisieren, informieren – kombinieren Sie die Tools so, wie Sie sie brauchen.

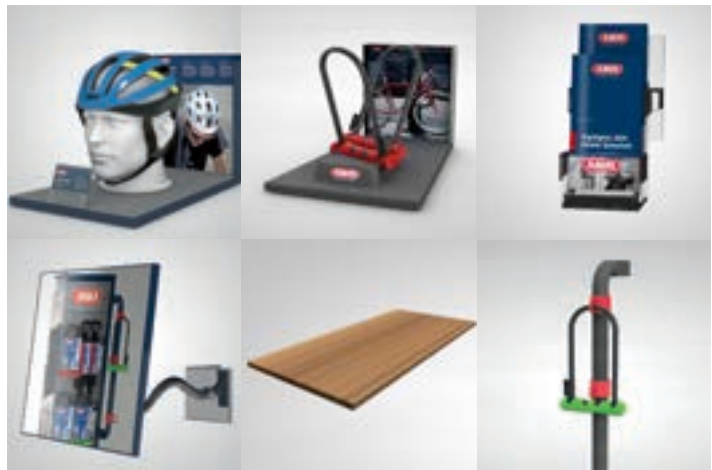

### MODERNES DESIGN:

Metall- und Holzelemente vereint in einem reduzierten „Handmade“-Look – das Designkonzept Ihres Geschäfts wird nicht gestört.

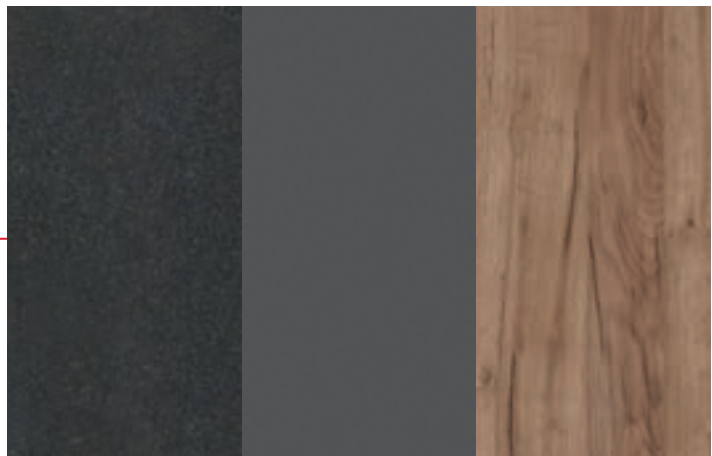

Pulverlack  
DB703 feinstruktur

Graphite Grey  
Kronospan Dekor  
0162

Tobacco Craft Oak  
Kronospan Dekor  
K004

**STELLEN SIE SICH JETZT IHRE PERSÖNLICHE ABUS VERKAUFSFLÄCHE ZUSAMMEN!**

# WANDDISPLAY

Nutzen Sie Höhe und Breite Ihrer Wände voll aus, um die Fahrradschlösser von ABUS in Szene zu setzen.





# WANDDISPLAY MAßE

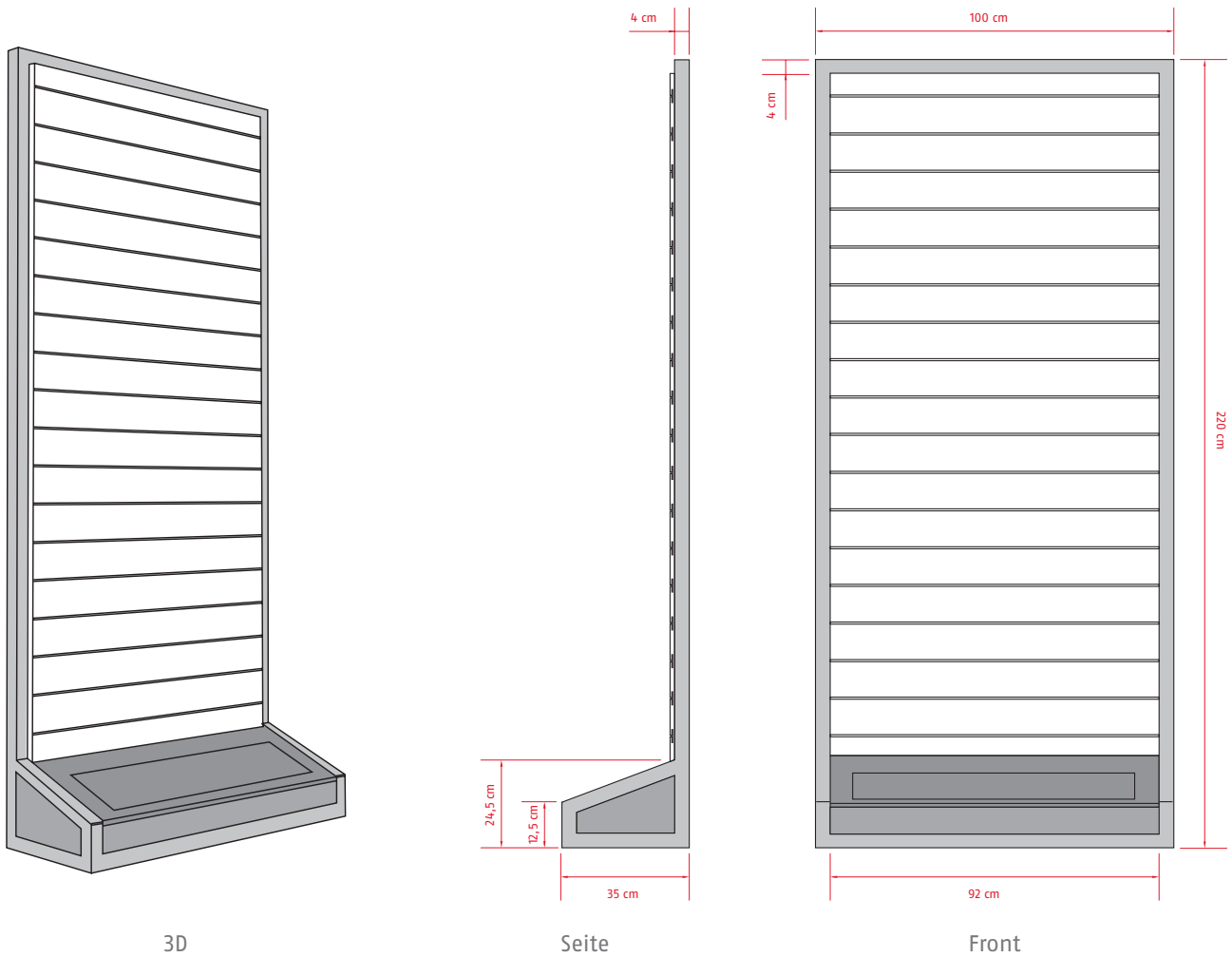

3D

Seite

Front

In 100 cm oder 50 cm Breite erhältlich

Höhe mit zusätzlichen Zwischenstücken erweiterbar in 40-cm-Schritten

Slatwall mit der Möglichkeit der Stromversorgung für Beleuchtung etc.



Sockel in Holzoptik mit austauschbaren Inlays

Optional mit abnehmbarem Deckel (als Schütte/Stauraum nutzbar)

Vollflächige Bildelemente möglich

## GESTALTUNGSBEISPIELE & TIPPS

Entdecken Sie die Kombinationsmöglichkeiten. Sie können Ihre Displays passend zu Ihrem Sortiment und Ihren Räumlichkeiten wählen und ausstatten.



## ADD-ONS

Erweitern Sie Ihr Display mit verschiedenen Add-ons für individuelle Bestückung & Produkterlebnisse. Immer wieder neu.

### ORIENTIERUNG

Machen Sie die Marke ABUS weithin sichtbar und kategorisieren Sie die Fahrradschlösser, um Ihrer Kundschaft die Orientierung zu erleichtern.

### PRODUKT

Kombinieren Sie verschiedene Haken, Halter und Highlighter, um Ihr ABUS Sortiment platzsparend und aufmerksamkeitsstark zu präsentieren.

### EXTRAS

Nutzen Sie Extras, um das Einkaufserlebnis für Ihre Kundschaft abzurunden und die Kaufentscheidung zu beschleunigen.

### FOLGENDE ADD-ONS SIND FÜR FAHRRADSCHLÖSSER ERHÄLTlich:



ABUS Logo  
Einseitig, zum Einhängen 50 cm



Metallplatte & Magnetfolie  
für Kategorie



Spanntuchrahmen für Bilder

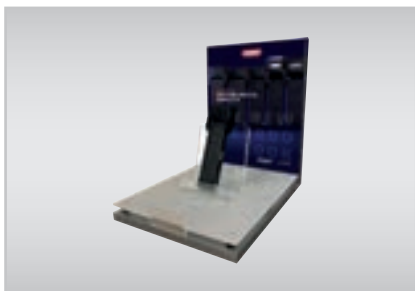

Highlighter Aufsatz Bordo



Highlighter Aufsatz Bügelschloss



Schlosstester, doppelte Höhe

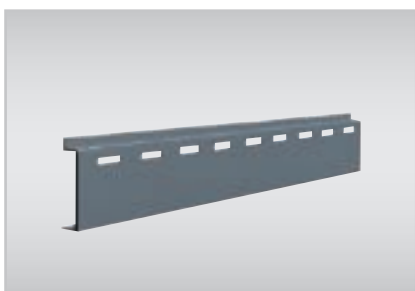

Traverse Schwerlast  
50 cm und 100 cm



Regalboden Holz  
50 cm und 100 cm



Prospekthalter

## FREISTEHENDES DISPLAY

Erweitern und strukturieren Sie die Kategorie Schlösser mit freistehenden Displays – zum Beispiel für Neu- und Aktionsprodukte.



# FREISTEHENDES DISPLAY MAßE

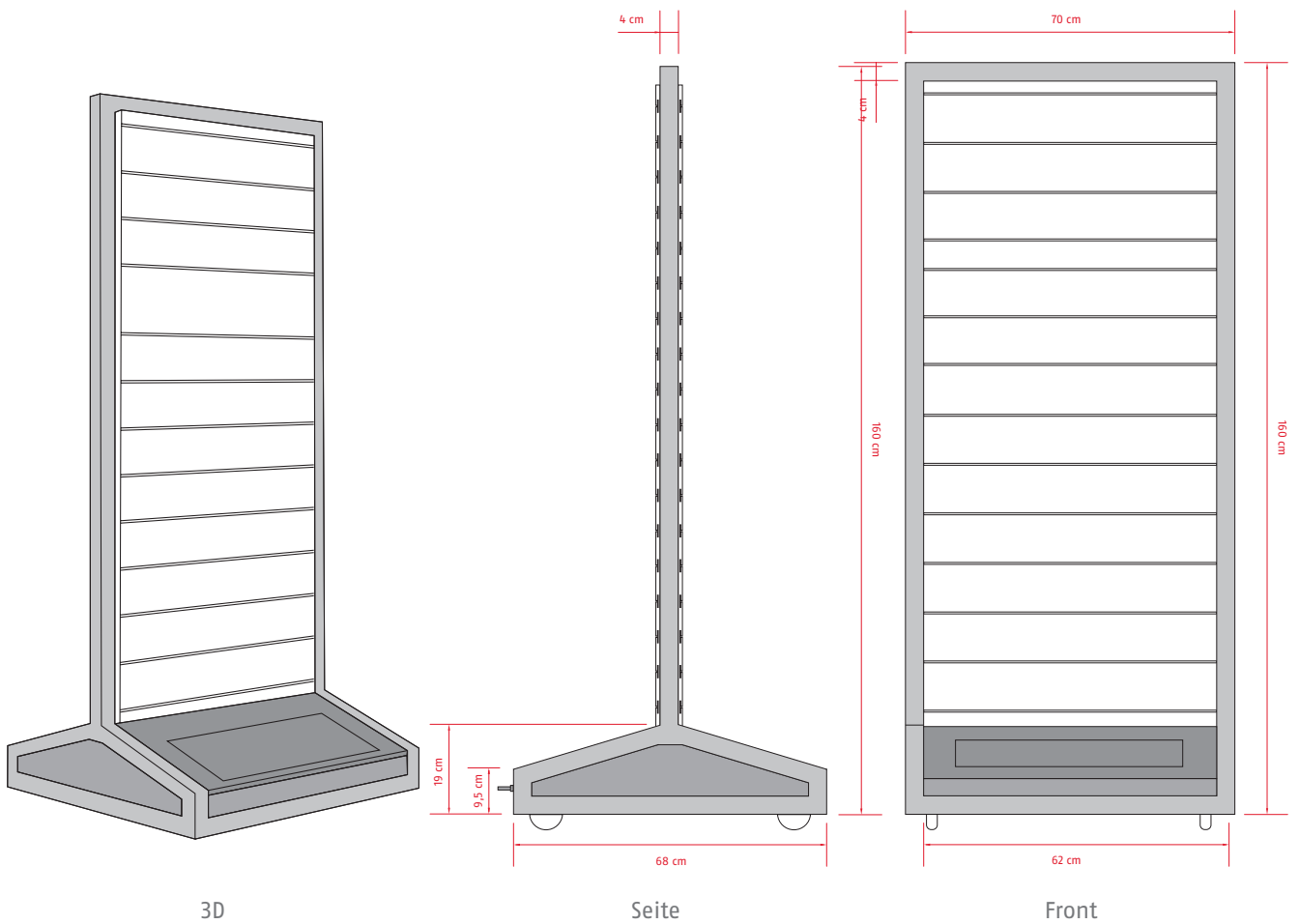

Beidseitige Verwendung/  
Bestückung möglich



Höhe erweiterbar von 140 cm auf 180 cm und 200 cm



Slatwall mit der Möglichkeit der Stromversorgung für Beleuchtung etc.



Sockel in Holzoptik mit austauschbaren Inlays



Optional mit abnehmbarem Deckel (als Schütte/Stauraum nutzbar)



Vollflächige Bildelemente möglich

## WEITERE DISPLAYS UND WERBEMITTEL



### BEACHFLAG

Zieht Laufkundschaft in  
Ihr Geschäft

H: 200 cm



### DISPLAY MD 20

klassisches Display mit Lochwand und flexibel  
platzierbaren Haken

Große Variante:

H: 224 cm, B: 65 cm, T: 82 cm

Kleine Variante:

H: 156 cm, B: 65 cm, T: 82 cm



#### **FUSSMATTE**

Fängt Schmutz von Schuhen  
und Reifen

Maße: B: 120 cm, H: 75 cm

#### **HAKEN**

für Ihre Abus Displays

L: 30 cm



**BEI INTERESSE WENDEN SIE SICH GERNE AN IHREN ZUSTÄNDIGEN AUSSENDIENST-MITARBEITER ODER  
UNSEREN INNENDIENST**



## ONE KEY™ EINFACH. INDIVIDUELL.

### INDIVIDUELLE FAHRRADSCHLÖSSER ANFERTIGEN LASSEN – ALLES MIT NUR EINEM SCHLÜSSEL BEDIENEN!

Ein Schloss zum Anschließen, ein Rahmenschloss, ein Vorhängeschloss, beim E-Bike auch noch ein Batteriefachschloss - wer sein Fahrrad richtig sichern will, braucht viele Schlösser. Deswegen bieten wir von ABUS mit dem ONE KEY System die Möglichkeit, Schlösser so für Ihre Kunden zu produzieren, dass alle mit einem Schlüssel zu bedienen sind. Kein Chaos, keine Schlüsselsuche.

### SO FUNKTIONIERT ONEKEY™

Ganz einfach. Jedes ABUS Schloss hat einen individuellen Schlüsselcode mit dem Nachschlüssel oder passende sogenannte gleichschließende Schlösser gefertigt werden können – auch Jahre nach dem Kauf. Wichtig ist nur, dass die Schlösser von ABUS den gleichen Zylinder-Typ verbaut haben.

### SO LÄUFTS AB



Die Bestellung läuft ganz bequem über das PartnerPortal.

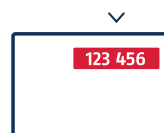

1. Schlüsselcode von Code Card ablesen



2. Passende Produkte beim Händler wählen



3. 1 Woche Fertigung Ihres individuellen Produkts



4. Abholung beim Händler oder Versand nach Hause





## BEKANNTES GESICHT – NEUES DESIGN

Als Hersteller von Zylindern und Fahrradschlössern hat ABUS die am Markt einzigartige Möglichkeit, individuelle Schlösser so zu fertigen, dass alle mit einem Schlüssel zu bedienen sind – die sogenannte Gleichschließung. Wichtig ist dafür, dass die Schlösser miteinander kompatibel sind.

Bisher haben wir unsere Produkte und Kampagnen mit diesen Icons gekennzeichnet:

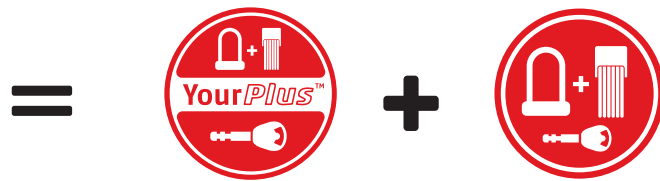

Mit YourPlus™ haben wir alle Schlösser zusammengefasst, die einen Plus-Zylinder haben.

Dieses Icon zeigt aktuell an, dass dieses Schloss gleichschließungsfähig ist.

**AB SOFORT FASSEN WIR ALLES UNTER ONEKEY™ ZUSAMMEN – EIN KLARES VERSPRECHEN FÜR MEHR KOMFORT.**

## ÜBERSICHT ZU GLEICHSCHLIESSENDEN PRODUKTEN

### PRODUKTE MIT XPLUS ZYLINDER

GRANIT™ Extreme 59  
 GRANIT XPlus™ 540  
 BORDO GRANIT XPlus™ 6500K  
 BORDO GRANIT XPlus™ 6500KA  
 BORDO™ 6000K  
 BORDO™ 6000KA  
 GRANIT City Chain XPlus™ 1060  
 PRO SHIELD™ XPlus 5955  
 SHIELD™ XPlus 5755L

### PRODUKTE MIT PLUS ZYLINDER

GRANIT™ Plus 640  
 GRANIT™ Plus 470  
 CityChain™ 1010  
 Steel-0-Chain™ 9809  
 Steel-0-Chain™ 9808

### EC-ZYLINDER

GRANIT™ 460  
 PHANTOM™ 8960

Aufpreis für  
 Fertigung  
 nur 10%  
 des Schlosspreises.



## MAXIMALER KOMFORT FÜR IHRE KUNDEN

- + kein Chaos, keine Schlüsselsuche
- + für E-Biker mit Akku-, Rahmen-, und Fahrradschloss
- + für Familien mit mehreren Schlössern
- + für Paare oder Freunde, die ihr Fahrrad teilen















# SCHLÜSSELSERVICE



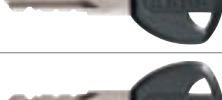













Der ABUS Schlüsselservice ermöglicht es Ihnen, benötigte Schlüssel direkt zu bestellen.

Wählen Sie einfach den benötigten Rohling aus, geben Sie die gewünschte Codierung an und der bestellte Schlüssel wird Ihnen innerhalb kürzester Zeit zugestellt. Falls keine Schlüsselnummer vorhanden ist, schicken Sie uns bitte den verbliebenen Musterschlüssel ein.

Alternativ können Sie auch den Schlüsselservice online unter [shop.abus.de](http://shop.abus.de) nutzen.



	Zylinder Typ	EAN-Nr.	Artikelnummer	Preis € netto	UVP inkl. MwSt.
	XPlus (Leuchtschlüssel)	4003318357565	35756 5	10,50	19,95
	XPlus	4003318246579	24657 9	6,50	14,95
	Plus (Leuchtschlüssel)	4003318357572	35757 2	10,50	19,95
	Plus	4003318062278	06227 8	6,50	14,95
	8N	4003318816635	81663 5	6,50	14,95
	6N	4003318709777	70977 7	6,50	14,95
	T82	4003318561139	56113 9	4,40	9,95
	T83	4003318844867	84486 7	4,40	9,95
	F 82	4003318815263	81526 3	4,40	9,95
	P82	4003318827044	82704 4	4,40	9,95
	E6	4003318822452	82245 2	4,40	9,95
	KC 54	4003318815270	81527 0	4,40	9,95
	ML54	4003318815287	81528 7	4,40	9,95
	NW52 schwarz	4003318546938	54693 8	4,40	9,95

	Zylinder Typ	EAN-Nr.	Artikelnummer	Preis € netto	UVP inkl. MwSt.
	NW72 rot	4003318547539	54753 9	4,40	9,95
	PL1	4003318818684	81868 4	4,40	9,95
	RH 5	4003318100130	10013 0	4,40	9,95
	RH EC	4003318267666	26766 6	4,40	9,95
	U72	4003318815294	81529 4	4,40	9,95
	U73	4003318815300	81530 0	4,40	9,95
	U74	4003318815317	81531 7	4,40	9,95
	V61	4003318815324	81532 4	4,40	9,95
	V62	4003318815348	81534 8	4,40	9,95
	V63	4003318815331	81533 1	4,40	9,95
	V64	4003318815355	81535 5	4,40	9,95
	V65	4003318815362	81536 2	4,40	9,95
	WD51	4003318398179	39817 9	10,50	19,95
	Z72	4003318815379	81537 9	4,40	9,95
	Z73	4003318815386	81538 6	4,40	9,95
	Z74	4003318815393	81539 3	4,40	9,95
	ABUS - Schlüsselgutschein Plus und X Plus	4003318043185	04318 5	6,95	14,95
	ABUS - Schlüsselgutschein	4003318290015	29001 5	4,40	9,95

# DAS ABUS LEVEL SYSTEM

Um das passende Schloss für Ihren Kunden zu finden, bedarf es einiger Fragen, die bei der Auswahl helfen können. Ein Schloss muss nicht nur sicher sein, es muss auch zum Anwender passen.

Die untenstehenden Fragen können Ihnen dabei helfen, herauszufinden, was Ihr Kunde sucht:

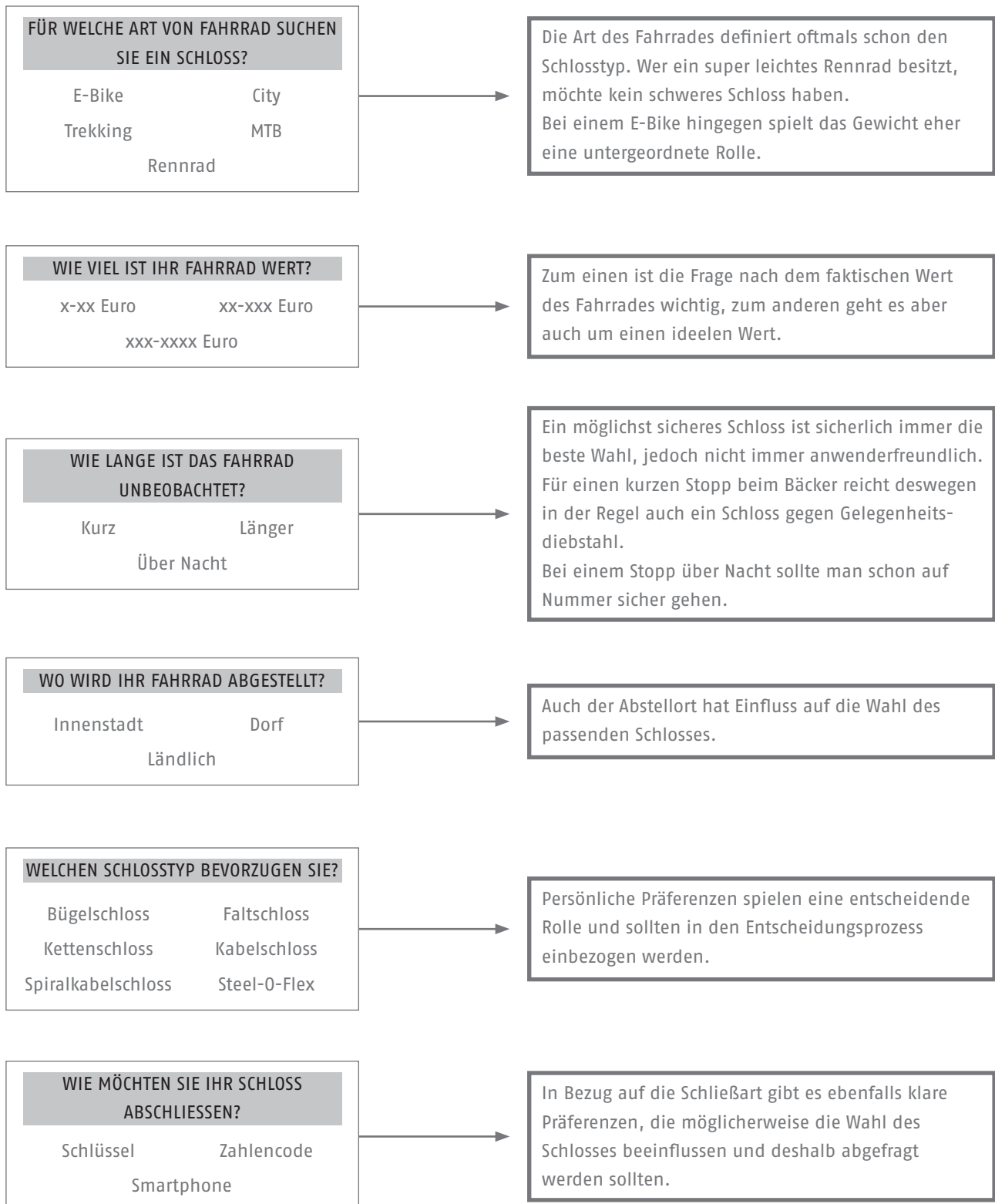

Im Verkaufsgespräch bekommen Sie das beste Gefühl für Ihren Kunden und spüren, worauf er Wert legt. Viele Fragestellungen sind eher weiche Faktoren und haben Einfluss auf die Wahl des Schlosses, nicht so sehr aber auf die Wahl des passenden Sicherheitslevels. Die wesentlichsten Faktoren, die das Sicherheitslevel beeinflussen, sind sicherlich der Abstellort und die Abstelldauer.

Dafür empfehlen wir die folgende Referenz:

		WO WIRD IHR FAHRRAD ABGESTELLT?					
		Innenstadt / Großstadt		Kleinstadt / Dorf		Ländliche Gegend	
WIE LANGE IST DAS FAHRRAD UNBEOBACHTET?	Über Nacht						
	Länger						
	Kurz						

## ABUS OEM

# SERVICESTARKER PARTNER, ZUVERLÄSSIGER LIEFERANT ABUS ALS OEM-PARTNER – IHRE ERSTE WAHL



Im Fahrradmarkt entscheiden Mehrwert, Differenzierung, Flexibilität, Verfügbarkeit, schneller Service und hohe Kapazitäten. Ausrüster, die mit Fahrradherstellern zusammenarbeiten, müssen die gestellten Anforderungen erfüllen. ABUS meistert diese.

Als weltweit erfahrener Spezialist für mobile Sicherheit bieten wir Ihnen die bestmögliche Unterstützung und ein Höchstmaß an Zuverlässigkeit. Denn ABUS steht seit vielen Jahren als Synonym für Sicherheit und konnte sich so eine Vorreiterposition im Zubehörmarkt erarbeiten.

Qualität „Made in Germany“ und „Just in Time“-Lieferung: Die Konzentration auf diese Kernkompetenzen hat uns zu einem wichtigen Partner für viele Fahrradhersteller weltweit gemacht. Darüber hinaus bieten wir als starker Partner im OEM-Bereich eine große Auswahl an Rahmenschlössern, integrierten Sicherungslösungen und vielen individuellen Produkten.

So liefern wir unter anderem gleichschließende Schlösser und Akkuzyliner für E-Bikes – auch nachrüstbar.

In diesem Sinne: Lassen Sie uns gemeinsame Synergien nutzen und diese erfolgversprechend umsetzen!

Unser OEM-Team freut sich über Ihre Kontaktaufnahme unter: [oem@abus.de](mailto:oem@abus.de)

Wir freuen uns auf die Fortsetzung der guten Zusammenarbeit mit führenden Fahrradherstellern!



## ABUS OEM



GIANT



### INDIVIDUELLE SICHERHEIT

Integrierte Sicherungslösungen sind nicht nur ein Trend, sondern auch ein sehr bequemer Weg für Radfahrer, ihre geliebten Fahrräder zu sichern. Nutzen Sie unsere mehr als 90-jährige Erfahrung und heben Sie sich mit einer individualisierten Sicherheitslösung von der Masse ab.



# SPONSORING

Wir von ABUS lieben, was wir tun und geben dafür jeden Tag unser Bestes.

Genauso wie die Sportlerinnen und Sportler der verschiedenen Disziplinen, mit denen wir seit Jahren vertrauensvoll zusammenarbeiten. Es ist eine Partnerschaft auf Augenhöhe, bei der jeder sein Wissen einbringt und sich auf den anderen verlassen kann.

Zusammen kommen wir unserem Ziel Tag für Tag einen Schritt näher: Top-Performance im Wettkampf und ein sicheres Gefühl in jeder Lebenslage.

Erfahrungen aus dem Profisport fließen in die Produktentwicklung ein und bringen wertvolle Produkte für Breitensportler zur Serienreife.

Wir setzen dabei auf ein breites Spektrum an Athleten und verschiedenen Disziplinen.



Road



MTB







Cross Country



Triathlon



Parasport



## ABUS QUIN SYSTEM CRASH DETECTION

Allein auf dem Bike inmitten einer faszinierenden Landschaft, Trails erkunden oder auf schmalen Singletrails den Berg hinunter shreden. Ein einmaliges Erlebnis, das technisches Können, höchste Konzentration und gute Ausdauer erfordert. Aber selbst wenn all das stimmt, ist ein Sturz nicht ausgeschlossen.

Kommt es tatsächlich zum Ernstfall, muss umgehend Hilfe her. Dank des ABUS QUIN Systems wird der Fahrradhelm zum rettenden Partner.

QUIN ist die private Notrufzentrale im Helm. So verfügen die ABUS QUIN-Helme über einen integrierten Beschleunigungsmesser, der Stürze erkennt und misst. Im Falle eines Sturzes benachrichtigt das System eine zuvor definierte Person und schickt dieser via Tracking den Standort des Verunglückten.

Diese kann dann die Hilfe für den Gestürzten koordinieren. Aber ein Notfall ist nicht zwangsläufig ein Sturz.



Auch bei anderen Gefahren oder einer Panne ist schnelle Hilfe gewünscht. Daher lässt sich das ABUS QUIN System auch manuell auslösen – sicher ist sicher.

ABUS QUIN-Helme bieten nicht nur exzellenten Schutz, sie sind ein schützender Begleiter! Also, niemals mehr auf einen ABUS QUIN-Helm verzichten – oder kurz: NEVER BIKE ALONE!

### DIE STURZERKENNUNG – SO GEHT'S



QUIN aktiviert sich selbständig, sobald der Helm bewegt wird. Bei der Fahrt misst der QUIN Chip permanent die Bewegungen des Helmes.



Kommt es zu einem Sturz oder Unfall, löst die Crash-Erkennung per Bluetooth-Signal die Notfallroutine auf Ihrem Smartphone aus. Ihnen bleibt ein ausreichender Zeitraum, um zu reagieren.



Ist der Unfall marginal verlaufen, kann die Notfallroutine manuell über die QUIN App gestoppt und deaktiviert werden.



Ist das nicht der Fall, erfolgt eine Meldung per SMS, E-Mail oder Push-Funktion inklusive GPS-Koordinaten an die Notfall-Kontakte, um die Hilfe zu koordinieren.

### SOS BEACON – DER MANUELLE ALARM

Unabhängig von der Crash-Erkennung kann bei jeder Gefahrensituation der Alarm auch manuell ausgelöst werden. Einfach vier Mal auf den seitlichen Helmbereich tippen – und die Notfallroutine nimmt ihren Lauf.

WEITERE INFOS UNTER:  
[ABUS.COM/QUIN](https://www.abus.com/quinn)



## DER QUIN CHIP

Das Herzstück des QUIN Systems ist der QUIN Chip.

Er verwendet einen komplexen Algorithmus, der Faktoren wie Aufprall, Geschwindigkeitsänderungen, Erschütterungen, Rotations- und lineare Trägheitsänderungen misst und permanent auswertet.

## WIEDERAUFLADBARER AKKU

Vier Stunden Fast-Charge-Modus via Micro USB und bis zu einem Monat Akkulaufzeit.



## CRASH- SENSORIK

Fünf Kontrollsensoren werten während der Nutzung permanent Daten aus und erkennen Crashesituationen.

## RAISE TO WAKE

Automatische Kopplung des QUIN-Helms mit dem Smartphone, sobald der QUIN Chip eine Bewegung wahrnimmt.

## BLUETOOTH 5.0

Garantierte Funkweite von 20 Metern, damit eine stabile Verbindung zum Smartphone gesichert ist.

## DIE APP

Die QUIN App – für iOS und Android – ist die Schnittstelle zwischen dem Helm und seinem Nutzer, der damit alle Funktionen des ABUS QUIN Systems steuert.

Hier legt man beispielsweise die Kontakte fest, die benachrichtigt werden, falls der Ernstfall eintritt.

## HINWEIS

Für die Nutzung der Quin for ABUS App ist eine kostenlose Registrierung notwendig. Kostenpflichtige Zusatzservices können jederzeit hinzugebucht oder abbestellt werden.



Quin Chip und die Quin App bilden eine Kommunikationseinheit und gleichen bei Nutzung permanent Daten ab, um einen möglichen Crash eindeutig zu identifizieren.

**ROAD**



## AIRBREAKER



steel blue matt

Seite 192



white red

Seite 192



velvet black matt

Seite 192



silver white

Seite 192



shiny black

Seite 192



race grey

Seite 192



polar white

Seite 192



neon yellow

Seite 192



light grey

Seite 192



gleam silver matt

Seite 192



flip flop purple

Seite 192



dark grey

Seite 192



blaze red

Seite 192



black red matt

Seite 192



black gold matt

Seite 192



shrimp orange

Seite 192



Movistar Team 20

Seite 192

## GAMECHANGER TT



Movistar Team 20

Seite 194



shiny black

Seite 194



shiny white

Seite 194

## GAMECHANGER TRI



flip flop purple

Seite 196



shiny white

Seite 196



shiny black

Seite 196

## GAMECHANGER



Movistar Team 20

Seite 198



white red

Seite 198



velvet black matt

Seite 198



steel blue matt

Seite 198



silver white

Seite 198



shiny black

Seite 198

**GAMECHANGER**



race grey

Seite 198



polar white

Seite 198



neon yellow

Seite 198



light grey

Seite 198



dark grey

Seite 198



black red matt

Seite 198



black gold matt

Seite 198



blaze red

Seite 198



gleam silver matt

Seite 198



flipflop purple

Seite 198



midnight blue matt

Seite 200



titan

Seite 200



tech orange

Seite 200



steel blue

Seite 200



shiny black

Seite 200



race white

Seite 200

**STORMCHASER**



race grey

Seite 200



polar white

Seite 200



pastel rose

Seite 200



pastel blue

Seite 200



neon yellow

Seite 200



gleam silver matt

Seite 200



flipflop purple

Seite 200



bloodmoon red matt

Seite 200



blaze red

Seite 200



zigzag grey

Seite 200



zigzag blue

Seite 200



velvet black matt

Seite 200



olive green matt

Seite 200



light grey matt

Seite 200



beige black matt

Seite 200



Movistar Team 20

Seite 200

## AVENTOR



racing red

Seite 202



blaze red

Seite 202



dark grey

Seite 202

gleam silver  
matt

Seite 202



neon yellow

Seite 202



opal green

Seite 202

polar white  
matt

Seite 202

steel blue  
matt

Seite 202

velvet black  
matt

Seite 202



velvet black

Seite 202



polar white

Seite 202



neon yellow

Seite 202

## VIANTOR

steel blue  
matt

Seite 204



blaze red

Seite 204



dark grey

Seite 204

gleam silver  
matt

Seite 204



neon yellow

Seite 204



opal green

Seite 204

polar white  
matt

Seite 204



racing red

Seite 204

velvet black  
matt

Seite 204



neon yellow

Seite 204

polar white  
matt

Seite 204

velvet black  
matt

Seite 204

polar white  
matt

Seite 204



neon yellow

Seite 204

velvet black  
matt/shiny

Seite 204

## MACATOR



midnight blue

Seite 206



white silver

Seite 206



velvet black

Seite 206



titan

Seite 206



steel blue

Seite 206



signal yellow

Seite 206

**MACATOR**



shrimp orange

Seite 206



shiny rose

Seite 206



race grey

Seite 206



pearl white

Seite 206



opal green

Seite 206



gleam silver

Seite 206



bordeaux red

Seite 206



blaze red

Seite 206



velvet black  
matt

Seite 206



signal yellow

Seite 206



polar white  
matt

Seite 206





# AIRBREAKER

## ANSICHTEN



steel blue matt



steel blue matt



## FEATURES



Zoom Ace



Steckschloss



FlowStraps



AirPort

## ZUBEHÖR

- ABUS Bag
- Hardcover Bag

## TECHNOLOGIE



## VARIANTEN



white red



velvet black matt



silver white



shiny black



race grey



polar white



neon yellow



light grey



gleam silver matt



flip flop purple



dark grey



blaze red



black red matt



black gold matt



shrimp orange



Movistar Team 20

Artikel- bezeichnung	EAN 4003318	Farbe	Gewicht g	Größe	Kopfumfang cm	VE	Listenpreis € brutto	UVP € inkl. MwSt.
AirBreaker	86835 1	white red	200	S	51 - 55	1	249,95	249,95
AirBreaker	86836 8	white red	210	M	52 - 58	1	249,95	249,95
AirBreaker	86837 5	white red	230	L	59 - 61	1	249,95	249,95
AirBreaker	81719 9	velvet black	200	S	51 - 55	1	249,95	249,95
AirBreaker	81720 5	velvet black	210	M	52 - 58	1	249,95	249,95
AirBreaker	81721 2	velvet black	230	L	59 - 61	1	249,95	249,95
AirBreaker	81722 9	steel blue	200	S	51 - 55	1	249,95	249,95
AirBreaker	81723 6	steel blue	210	M	52 - 58	1	249,95	249,95
AirBreaker	81724 3	steel blue	230	L	59 - 61	1	249,95	249,95
AirBreaker	40281 4	silver white	200	S	51 - 55	1	249,95	249,95
AirBreaker	40282 1	silver white	210	M	52 - 58	1	249,95	249,95
AirBreaker	40283 8	silver white	230	L	59 - 61	1	249,95	249,95
AirBreaker	40275 3	shiny black	200	S	51 - 55	1	249,95	249,95
AirBreaker	40276 0	shiny black	210	M	52 - 58	1	249,95	249,95
AirBreaker	40277 7	shiny black	230	L	59 - 61	1	249,95	249,95
AirBreaker	40278 4	race grey	200	S	51 - 55	1	249,95	249,95
AirBreaker	40279 1	race grey	210	M	52 - 58	1	249,95	249,95
AirBreaker	40280 7	race grey	230	L	59 - 61	1	249,95	249,95
AirBreaker	81731 1	polar white	200	S	51 - 55	1	249,95	249,95
AirBreaker	81732 8	polar white	210	M	52 - 58	1	249,95	249,95
AirBreaker	81733 5	polar white	230	L	59 - 61	1	249,95	249,95
AirBreaker	81737 3	neon yellow	200	S	51 - 55	1	249,95	249,95
AirBreaker	81738 0	neon yellow	210	M	52 - 58	1	249,95	249,95
AirBreaker	81739 7	neon yellow	230	L	59 - 61	1	249,95	249,95
AirBreaker	86847 4	light grey	200	S	51 - 55	1	249,95	249,95
AirBreaker	86848 1	light grey	210	M	52 - 58	1	249,95	249,95
AirBreaker	86849 8	light grey	230	L	59 - 61	1	249,95	249,95
AirBreaker	81740 3	gleam silver	200	S	51 - 55	1	249,95	249,95
AirBreaker	81741 0	gleam silver	210	M	52 - 58	1	249,95	249,95
AirBreaker	81742 7	gleam silver	230	L	59 - 61	1	249,95	249,95
AirBreaker	87512 0	flip flop purple	200	S	51 - 55	1	249,95	249,95
AirBreaker	87513 7	flip flop purple	210	M	52 - 58	1	249,95	249,95
AirBreaker	87514 4	flip flop purple	230	L	59 - 61	1	249,95	249,95
AirBreaker	86844 3	dark grey	200	S	51 - 55	1	249,95	249,95
AirBreaker	86845 0	dark grey	210	M	52 - 58	1	249,95	249,95
AirBreaker	86846 7	dark grey	230	L	59 - 61	1	249,95	249,95
AirBreaker	81734 2	blaze red	200	S	51 - 55	1	249,95	249,95
AirBreaker	81735 9	blaze red	210	M	52 - 58	1	249,95	249,95
AirBreaker	81736 6	blaze red	230	L	59 - 61	1	249,95	249,95
AirBreaker	86832 0	black red	200	S	51 - 55	1	249,95	249,95
AirBreaker	86833 7	black red	210	M	52 - 58	1	249,95	249,95
AirBreaker	86834 4	black red	230	L	59 - 61	1	249,95	249,95
AirBreaker	86829 0	black gold	200	S	51 - 55	1	249,95	249,95
AirBreaker	86830 6	black gold	210	M	52 - 58	1	249,95	249,95
AirBreaker	86831 3	black gold	230	L	59 - 61	1	249,95	249,95
AirBreaker	81743 4	shrimp orange	200	S	51 - 55	1	249,95	249,95
AirBreaker	81744 1	shrimp orange	210	M	52 - 58	1	249,95	249,95
AirBreaker	81745 8	shrimp orange	230	L	59 - 61	1	249,95	249,95
AirBreaker	63111 5	Movistar Team 20	200	S	51 - 55	1	249,95	249,95
AirBreaker	63112 2	Movistar Team 20	210	M	52 - 58	1	249,95	249,95
AirBreaker	63113 9	Movistar Team 20	230	L	59 - 61	1	249,95	249,95



# GAMECHANGER TT

## ANSICHTEN



Movistar Team 20



Movistar Team 20



## FEATURES



Zoom Ace



Fidlock



FlowStraps



magnetisches Visier

## ZUBEHÖR

- Hardcover Bag
- Visier

## TECHNOLOGIE



## VARIANTEN



shiny black



shiny white

Artikel- bezeichnung	EAN 4003318	Farbe	Gewicht g	Größe	Kopfumfang cm	VE	Listenpreis € brutto	UVP € inkl. MwSt.
GameChanger TT	63117 7	Movistar Team 20	370	S	51 - 55	1	netto 229,97	399,95
GameChanger TT	63118 4	Movistar Team 20	390	M	52 - 58	1	netto 229,97	399,95
GameChanger TT	63119 1	Movistar Team 20	430	L	58 - 61	1	netto 229,97	399,95
GameChanger TT	87885 5	shiny black	370	S	51 - 55	1	netto 229,97	399,95
GameChanger TT	87886 2	shiny black	390	M	52 - 58	1	netto 229,97	399,95
GameChanger TT	87887 9	shiny black	430	L	58 - 61	1	netto 229,97	399,95
GameChanger TT	87888 6	shiny white	370	S	51 - 55	1	netto 229,97	399,95
GameChanger TT	87889 3	shiny white	390	M	52 - 58	1	netto 229,97	399,95
GameChanger TT	87890 9	shiny white	430	L	58 - 61	1	netto 229,97	399,95
Visier chrome	67942 1	GamChanger TT/Tri		S		1	79,95	79,95
Visier chrome	67943 8	GamChanger TT/Tri		M		1	79,95	79,95
Visier chrome	67944 5	GamChanger TT/Tri		L		1	79,95	79,95
Visier klar	67936 0	GamChanger TT/Tri		S		1	59,95	59,95
Visier klar	67937 7	GamChanger TT/Tri		M		1	59,95	59,95
Visier klar	67938 4	GamChanger TT/Tri		L		1	59,95	59,95
Visier smoke	67939 1	GamChanger TT/Tri		S		1	59,95	59,95
Visier smoke	67940 7	GamChanger TT/Tri		M		1	59,95	59,95
Visier smoke	67941 4	GamChanger TT/Tri		L		1	59,95	59,95



# GAMECHANGER TRI

## ANSICHTEN



flip flop purple



flip flop purple



## FEATURES



Zoom Ace



Fidlock



FlowStraps



AirPort



magnetisches Visier

## ZUBEHÖR

- Hardcover Bag
- Visier

## TECHNOLOGIE



## VARIANTEN



shiny white



shiny black

Artikel- bezeichnung	EAN 4003318	Farbe	Gewicht g	Größe	Kopfumfang cm	VE	Listenpreis € brutto	UVP € inkl. MwSt.
GameChanger TRI	64275 3	shiny white	310	S	51 - 55	1	netto 229,97	399,95
GameChanger TRI	64276 0	shiny white	320	M	52 - 58	1	netto 229,97	399,95
GameChanger TRI	64278 4	shiny white	360	L	58 - 61	1	netto 229,97	399,95
GameChanger TRI	64271 5	shiny black	310	S	51 - 55	1	netto 229,97	399,95
GameChanger TRI	64272 2	shiny black	320	M	52 - 58	1	netto 229,97	399,95
GameChanger TRI	64273 9	shiny black	360	L	58 - 61	1	netto 229,97	399,95
GameChanger TRI	64268 5	flip flop purple shiny	310	S	51 - 55	1	netto 229,97	399,95
GameChanger TRI	64269 2	flip flop purple shiny	320	M	52 - 58	1	netto 229,97	399,95
GameChanger TRI	64270 8	flip flop purple shiny	360	L	58 - 61	1	netto 229,97	399,95
Visier chrome	67942 1	GamChanger TT/Tri		S		1	79,95	79,95
Visier chrome	67943 8	GamChanger TT/Tri		M		1	79,95	79,95
Visier chrome	67944 5	GamChanger TT/Tri		L		1	79,95	79,95
Visier klar	67936 0	GamChanger TT/Tri		S		1	59,95	59,95
Visier klar	67937 7	GamChanger TT/Tri		M		1	59,95	59,95
Visier klar	67938 4	GamChanger TT/Tri		L		1	59,95	59,95
Visier smoke	67939 1	GamChanger TT/Tri		S		1	59,95	59,95
Visier smoke	67940 7	GamChanger TT/Tri		M		1	59,95	59,95
Visier smoke	67941 4	GamChanger TT/Tri		L		1	59,95	59,95

Road



# GAMECHANGER

## ANSICHTEN



Movistar Team 20



Movistar Team 20



## FEATURES



Zoom Ace



Steckschloss



FlowStraps



AirPort

## ZUBEHÖR

- ABUS Bag
- Hardcover Bag

## TECHNOLOGIE



## VARIANTEN



white red



velvet black matt



steel blue matt



silver white



shiny black



race grey



polar white



neon yellow



light grey



dark grey



black red matt



black gold matt



blaze red



gleam silver matt



flipflop purple



Artikel- bezeichnung	EAN 4003318	Farbe	Gewicht g	Größe	Kopfumfang cm	VE	Listenpreis € brutto	UVP € inkl. MwSt.
GameChanger	86788 0	white red	260	S	51 - 55	1	199,95	199,95
GameChanger	86789 7	white red	270	M	52 - 58	1	199,95	199,95
GameChanger	86790 3	white red	290	L	59 - 62	1	199,95	199,95
GameChanger	77591 8	velvet black	260	S	51 - 55	1	199,95	199,95
GameChanger	77592 5	velvet black	270	M	52 - 58	1	199,95	199,95
GameChanger	77593 2	velvet black	290	L	59 - 62	1	199,95	199,95
GameChanger	77606 9	steel blue	260	S	51 - 55	1	199,95	199,95
GameChanger	77607 6	steel blue	270	M	52 - 58	1	199,95	199,95
GameChanger	77608 3	steel blue	290	L	59 - 62	1	199,95	199,95
GameChanger	40272 2	silver white	260	S	51 - 55	1	199,95	199,95
GameChanger	40273 9	silver white	270	M	52 - 58	1	199,95	199,95
GameChanger	40274 6	silver white	290	L	59 - 62	1	199,95	199,95
GameChanger	40266 1	shiny black	260	S	51 - 55	1	199,95	199,95
GameChanger	40267 8	shiny black	270	M	52 - 58	1	199,95	199,95
GameChanger	40268 5	shiny black	290	L	59 - 62	1	199,95	199,95
GameChanger	40269 2	race grey	260	S	51 - 55	1	199,95	199,95
GameChanger	40270 8	race grey	270	M	52 - 58	1	199,95	199,95
GameChanger	40271 5	race grey	290	L	59 - 62	1	199,95	199,95
GameChanger	77600 7	polar white	260	S	51 - 55	1	199,95	199,95
GameChanger	77601 4	polar white	270	M	52 - 58	1	199,95	199,95
GameChanger	77602 1	polar white	290	L	59 - 62	1	199,95	199,95
GameChanger	77810 0	neon yellow	260	S	51 - 55	1	199,95	199,95
GameChanger	77811 7	neon yellow	270	M	52 - 58	1	199,95	199,95
GameChanger	77812 4	neon yellow	290	L	59 - 62	1	199,95	199,95
GameChanger	86828 3	light grey	260	S	51 - 55	1	199,95	199,95
GameChanger	86827 6	light grey	270	M	52 - 58	1	199,95	199,95
GameChanger	86826 9	light grey	290	L	59 - 62	1	199,95	199,95
GameChanger	86823 8	dark grey	260	S	51 - 55	1	199,95	199,95
GameChanger	86824 5	dark grey	270	M	52 - 58	1	199,95	199,95
GameChanger	86825 2	dark grey	290	L	59 - 62	1	199,95	199,95
GameChanger	86785 9	black red	260	S	51 - 55	1	199,95	199,95
GameChanger	86786 6	black red	270	M	52 - 58	1	199,95	199,95
GameChanger	86787 3	black red	290	L	59 - 62	1	199,95	199,95
GameChanger	86784 2	black gold	260	S	51 - 55	1	199,95	199,95
GameChanger	86783 5	black gold	270	M	52 - 58	1	199,95	199,95
GameChanger	86759 0	black gold	290	L	58 - 62	1	199,95	199,95
GameChanger	77603 8	blaze red	260	S	51 - 55	1	199,95	199,95
GameChanger	77604 5	blaze red	270	M	52 - 58	1	199,95	199,95
GameChanger	77605 2	blaze red	290	L	59 - 62	1	199,95	199,95
GameChanger	81664 2	gleam silver	260	S	51 - 55	1	199,95	199,95
GameChanger	81665 9	gleam silver	270	M	52 - 58	1	199,95	199,95
GameChanger	81666 6	gleam silver	290	L	59 - 62	1	199,95	199,95
GameChanger	63114 6	Movistar Team 20	260	S	51 - 55	1	199,95	199,95
GameChanger	63115 3	Movistar Team 20	270	M	52 - 58	1	199,95	199,95
GameChanger	63116 0	Movistar Team 20	290	L	59 - 62	1	199,95	199,95
GameChanger	84754 7	flipflop purple	260	S	51 - 55	1	199,95	199,95
GameChanger	84755 4	flipflop purple	270	M	52 - 58	1	199,95	199,95
GameChanger	84756 1	flipflop purple	290	L	59 - 62	1	199,95	199,95



# STORMCHASER

NEW

## ANSICHTEN



midnight blue matt



midnight blue matt



## FEATURES



Zoom Ace



Steckschloss



AirPort

## ZUBEHÖR

- ABUS Bag
- Hardcover Bag

## TECHNOLOGIE



## VARIANTEN



Artikel- bezeichnung	EAN 4003318	Farbe	Gewicht g	Größe	Kopfumfang cm	VE	Listenpreis € brutto	UVP € inkl. MwSt.
StormChaser	87197 9	titan	200	S	51 - 55	1	149,95	149,95
StormChaser	87198 6	titan	220	M	54 - 58	1	149,95	149,95
StormChaser	87199 3	titan	240	L	59 - 61	1	149,95	149,95
StormChaser	40361 3	titan	240	XL	61 - 63	1	149,95	149,95
StormChaser	67739 7	tech orange	200	S	51 - 55	1	149,95	149,95
StormChaser	67740 3	tech orange	220	M	54 - 58	1	149,95	149,95
StormChaser	67741 0	tech orange	240	L	59 - 61	1	149,95	149,95
StormChaser	87200 6	steel blue	200	S	51 - 55	1	149,95	149,95
StormChaser	87201 3	steel blue	220	M	54 - 58	1	149,95	149,95
StormChaser	87202 0	steel blue	240	L	59 - 61	1	149,95	149,95
StormChaser	40364 4	steel blue	240	XL	61 - 63	1	149,95	149,95
StormChaser	63375 1	shiny black	200	S	51 - 55	1	149,95	149,95
StormChaser	63376 8	shiny black	220	M	54 - 58	1	149,95	149,95
StormChaser	63377 5	shiny black	240	L	59 - 61	1	149,95	149,95
StormChaser	63409 3	shiny black	240	XL	61 - 63	1	149,95	149,95
StormChaser	67736 6	race white	200	S	51 - 55	1	149,95	149,95
StormChaser	67737 3	race white	220	M	54 - 58	1	149,95	149,95
StormChaser	67738 0	race white	240	L	59 - 61	1	149,95	149,95
StormChaser	63378 2	race grey	200	S	51 - 55	1	149,95	149,95
StormChaser	63379 9	race grey	220	M	54 - 58	1	149,95	149,95
StormChaser	63398 0	race grey	240	L	59 - 61	1	149,95	149,95
StormChaser	63410 9	race grey	240	XL	61 - 63	1	149,95	149,95
StormChaser	87185 6	polar white	200	S	51 - 55	1	149,95	149,95
StormChaser	87186 3	polar white	220	M	54 - 58	1	149,95	149,95
StormChaser	87187 0	polar white	240	L	59 - 61	1	149,95	149,95
StormChaser	40362 0	polar white	240	XL	61 - 63	1	149,95	149,95
StormChaser	67724 3	pastel rose	200	S	51 - 55	1	149,95	149,95
StormChaser	67725 0	pastel rose	220	M	54 - 58	1	149,95	149,95
StormChaser	67726 7	pastel rose	240	L	59 - 61	1	149,95	149,95
StormChaser	67727 4	pastel blue	200	S	51 - 55	1	149,95	149,95
StormChaser	67728 1	pastel blue	220	M	54 - 58	1	149,95	149,95
StormChaser	67729 8	pastel blue	240	L	59 - 61	1	149,95	149,95
StormChaser	87188 7	neon yellow	200	S	51 - 55	1	149,95	149,95
StormChaser	87189 4	neon yellow	220	M	54 - 58	1	149,95	149,95
StormChaser	87190 0	neon yellow	240	L	59 - 61	1	149,95	149,95
StormChaser	67721 2	midnight blue	200	S	51 - 55	1	149,95	149,95
StormChaser	67722 9	midnight blue	220	M	54 - 58	1	149,95	149,95
StormChaser	67723 6	midnight blue	240	L	59 - 61	1	149,95	149,95
StormChaser	87191 7	gleam silver	200	S	51 - 55	1	149,95	149,95
StormChaser	87192 4	gleam silver	220	M	54 - 58	1	149,95	149,95
StormChaser	87193 1	gleam silver	240	L	59 - 61	1	149,95	149,95
StormChaser	40358 3	flipflop purple	200	S	51 - 55	1	149,95	149,95
StormChaser	40359 0	flipflop purple	220	M	54 - 58	1	149,95	149,95
StormChaser	40360 6	flipflop purple	240	L	59 - 61	1	149,95	149,95
StormChaser	63408 6	flipflop purple	240	XL	61 - 63	1	149,95	149,95
StormChaser	67718 2	bloodmoon red	200	S	51 - 55	1	149,95	149,95
StormChaser	67719 9	bloodmoon red	220	M	54 - 58	1	149,95	149,95
StormChaser	67720 5	bloodmoon red	240	L	59 - 61	1	149,95	149,95
StormChaser	87203 7	blaze red	200	S	51 - 55	1	149,95	149,95
StormChaser	87204 4	blaze red	220	M	54 - 58	1	149,95	149,95
StormChaser	87205 1	blaze red	240	L	59 - 61	1	149,95	149,95
StormChaser	40363 7	blaze red	240	XL	61 - 63	1	149,95	149,95
StormChaser	67733 5	zigzag grey	200	S	51 - 55	1	149,95	149,95
StormChaser	67734 2	zigzag grey	220	M	54 - 58	1	149,95	149,95
StormChaser	67735 9	zigzag grey	240	L	59 - 61	1	149,95	149,95
StormChaser	67730 4	zigzag blue	200	S	51 - 55	1	149,95	149,95
StormChaser	67731 1	zigzag blue	220	M	54 - 58	1	149,95	149,95
StormChaser	67732 8	zigzag blue	240	L	59 - 61	1	149,95	149,95
StormChaser	87000 2	velvet black	200	S	51 - 55	1	149,95	149,95
StormChaser	87001 9	velvet black	220	M	54 - 58	1	149,95	149,95
StormChaser	87010 1	velvet black	240	L	59 - 61	1	149,95	149,95
StormChaser	40303 3	velvet black	240	XL	61 - 63	1	149,95	149,95
StormChaser	87905 0	olive green	200	S	51 - 55	1	149,95	149,95
StormChaser	87906 7	olive green	220	M	54 - 58	1	149,95	149,95
StormChaser	87907 4	olive green	240	L	59 - 61	1	149,95	149,95
StormChaser	87908 1	light grey	200	S	51 - 55	1	149,95	149,95
StormChaser	87909 8	light grey	220	M	54 - 58	1	149,95	149,95
StormChaser	87910 4	light grey	240	L	59 - 61	1	149,95	149,95
StormChaser	88475 7	beige black	200	S	51 - 55	1	149,95	149,95
StormChaser	88476 4	beige black	220	M	54 - 58	1	149,95	149,95
StormChaser	88477 1	beige black	240	L	59 - 61	1	149,95	149,95
StormChaser	63120 7	Movistar Team 20	200	S	51 - 55	1	149,95	149,95
StormChaser	63121 4	Movistar Team 20	220	M	54 - 58	1	149,95	149,95
StormChaser	63122 1	Movistar Team 20	240	L	59 - 61	1	149,95	149,95

# AVENTOR

## ANSICHTEN



racing red



racing red



## FEATURES



Zoom Ace



Steckschloss

## ZUBEHÖR

- ABUS Bag

## TECHNOLOGIE



## VARIANTEN



blaze red



dark grey



gleam silver  
matt



neon yellow



opal green



polar white  
matt



steel blue  
matt



velvet black  
matt



velvet black



polar white



neon yellow

Artikel- bezeichnung	EAN 4003318	Farbe	Gewicht g	Größe	Kopfumfang cm	VE	Listenpreis € brutto	UVP € inkl. MwSt.
Aventor	77627 4	blaze red	240	S	51 - 55	1	129,95	129,95
Aventor	77628 1	blaze red	260	M	54 - 58	1	129,95	129,95
Aventor	77629 8	blaze red	300	L	57 - 61	1	129,95	129,95
Aventor	40563 1	dark grey	240	S	51 - 55	1	129,95	129,95
Aventor	40575 4	dark grey	260	M	54 - 58	1	129,95	129,95
Aventor	40576 1	dark grey	300	L	57 - 61	1	129,95	129,95
Aventor	81670 3	gleam silver	240	S	51 - 55	1	129,95	129,95
Aventor	81671 0	gleam silver	260	M	54 - 58	1	129,95	129,95
Aventor	81672 7	gleam silver	300	L	57 - 61	1	129,95	129,95
Aventor	77609 0	neon yellow	240	S	51 - 55	1	129,95	129,95
Aventor	77610 6	neon yellow	260	M	54 - 58	1	129,95	129,95
Aventor	77611 3	neon yellow	300	L	57 - 61	1	129,95	129,95
Aventor	40554 9	opal green	240	S	51 - 55	1	129,95	129,95
Aventor	40555 6	opal green	260	M	54 - 58	1	129,95	129,95
Aventor	40556 3	opal green	300	L	57 - 61	1	129,95	129,95
Aventor	77624 3	polar white	240	S	51 - 55	1	129,95	129,95
Aventor	77625 0	polar white	260	M	54 - 58	1	129,95	129,95
Aventor	77626 7	polar white	300	L	57 - 61	1	129,95	129,95
Aventor	40557 0	racing red	240	S	51 - 55	1	129,95	129,95
Aventor	40558 7	racing red	260	M	54 - 58	1	129,95	129,95
Aventor	40559 4	racing red	300	L	57 - 61	1	129,95	129,95
Aventor	77630 4	steel blue	240	S	51 - 55	1	129,95	129,95
Aventor	77631 1	steel blue	260	M	54 - 58	1	129,95	129,95
Aventor	77632 8	steel blue	300	L	57 - 61	1	129,95	129,95
Aventor	77615 1	velvet black	240	S	51 - 55	1	129,95	129,95
Aventor	77616 8	velvet black	260	M	54 - 58	1	129,95	129,95
Aventor	77617 5	velvet black	300	L	57 - 61	1	129,95	129,95
Aventor QUIN	87306 5	velvet black	260	M	54 - 58	1	179,95	179,95
Aventor QUIN	87307 2	velvet black	300	L	57 - 61	1	179,95	179,95
Aventor QUIN	87308 9	polar white	260	M	54 - 58	1	179,95	179,95
Aventor QUIN	87309 6	polar white	300	L	57 - 61	1	179,95	179,95
Aventor QUIN	88489 4	neon yellow	260	M	54 - 58	1	179,95	179,95
Aventor QUIN	88490 0	neon yellow	300	L	57 - 61	1	179,95	179,95



# VIAUTOR

## ANSICHTEN



steel blue matt



steel blue matt



## FEATURES



Zoom Ace



Steckschloss

## ZUBEHÖR

- ABUS Bag

## TECHNOLOGIE



## VARIANTEN



blaze red



dark grey



gleam silver matt



neon yellow



opal green



polar white matt



racing red



velvet black matt



neon yellow



polar white matt



velvet black matt



polar white matt



neon yellow



velvet black matt/shiny

Artikel- bezeichnung	EAN 4003318	Farbe	Gewicht g	Größe	Kopfumfang cm	VE	Listenpreis € brutto	UVP € inkl. MwSt.
Viantor	82672 6	blaze red	250	S	51 - 55	1	99,95	99,95
Viantor	78152 0	blaze red	270	M	52 - 58	1	99,95	99,95
Viantor	78151 3	blaze red	320	L	58 - 62	1	99,95	99,95
Viantor	40589 1	dark grey	250	S	51 - 55	1	99,95	99,95
Viantor	40590 7	dark grey	270	M	52 - 58	1	99,95	99,95
Viantor	40591 4	dark grey	320	L	58 - 62	1	99,95	99,95
Viantor	81676 5	gleam silver	270	M	52 - 58	1	99,95	99,95
Viantor	81677 2	gleam silver	320	L	58 - 62	1	99,95	99,95
Viantor	78163 6	neon yellow	270	M	52 - 58	1	99,95	99,95
Viantor	78164 3	neon yellow	320	L	58 - 62	1	99,95	99,95
Viantor	40580 8	opal green	250	S	51 - 55	1	99,95	99,95
Viantor	40581 5	opal green	270	M	52 - 58	1	99,95	99,95
Viantor	40582 2	opal green	320	L	58 - 62	1	99,95	99,95
Viantor	82678 8	polar white	250	S	51 - 55	1	99,95	99,95
Viantor	78159 9	polar white	270	M	52 - 58	1	99,95	99,95
Viantor	78160 5	polar white	320	L	58 - 62	1	99,95	99,95
Viantor	40583 9	racing red	250	S	51 - 55	1	99,95	99,95
Viantor	40584 6	racing red	270	M	52 - 58	1	99,95	99,95
Viantor	40585 3	racing red	320	L	58 - 62	1	99,95	99,95
Viantor	78161 2	steel blue	270	M	52 - 58	1	99,95	99,95
Viantor	78162 9	steel blue	320	L	58 - 62	1	99,95	99,95
Viantor	82681 8	velvet black	250	S	51 - 55	1	99,95	99,95
Viantor	78153 7	velvet black	270	M	52 - 58	1	99,95	99,95
Viantor	78154 4	velvet black	320	L	58 - 62	1	99,95	99,95
Viantor MIPS	89216 5	neon yellow	250	S	51 - 55	1	129,95	129,95
Viantor MIPS	89215 8	neon yellow	290	M	52 - 58	1	129,95	129,95
Viantor MIPS	89214 1	neon yellow	340	L	58 - 62	1	129,95	129,95
Viantor MIPS	89213 4	polar white	250	S	51 - 55	1	129,95	129,95
Viantor MIPS	89212 7	polar white	290	M	52 - 58	1	129,95	129,95
Viantor MIPS	89211 0	polar white	340	L	58 - 62	1	129,95	129,95
Viantor MIPS	89210 3	velvet black	250	S	51 - 55	1	129,95	129,95
Viantor MIPS	89209 7	velvet black	290	M	52 - 58	1	129,95	129,95
Viantor MIPS	89208 0	velvet black	340	L	58 - 62	1	129,95	129,95
Viantor QUIN	88497 9	polar white	280	M	54 - 58	1	149,95	149,95
Viantor QUIN	88498 6	polar white	310	L	57 - 61	1	149,95	149,95
Viantor QUIN	88500 6	neon yellow	280	M	54 - 58	1	149,95	149,95
Viantor QUIN	88501 3	neon yellow	310	L	57 - 61	1	149,95	149,95
Viantor QUIN	88494 8	velvet black	280	M	54 - 58	1	149,95	149,95
Viantor QUIN	88495 5	velvet black	310	L	57 - 61	1	149,95	149,95

Road



# MACATOR

NEW

## ANSICHTEN



midnight blue



midnight blue



## FEATURES



Zoom Ace



Steckschloss

## ZUBEHÖR

- ABUS Bag

VISIER  
INKLUSIVE

## TECHNOLOGIE



## VARIANTEN



white silver

velvet black

titan

steel blue

signal yellow

shrimp orange

shiny rose

race grey

pearl white

opal green

gleam silver

bordeaux red

blaze red

velvet black matt

signal yellow

polar white matt



Artikel- bezeichnung	EAN 4003318	Farbe	Gewicht g	Größe	Kopfumfang cm	VE	Listenpreis € brutto	UVP € inkl. MwSt.
Macator	87232 7	white silver	280	S	51 - 55	1	49,95	49,95
Macator	87233 4	white silver	300	M	52 - 58	1	49,95	49,95
Macator	87234 1	white silver	360	L	58 - 62	1	49,95	49,95
Macator	87214 3	velvet black	280	S	51 - 55	1	49,95	49,95
Macator	87212 9	velvet black	300	M	52 - 58	1	49,95	49,95
Macator	87213 6	velvet black	360	L	58 - 62	1	49,95	49,95
Macator	87215 0	titan	280	S	51 - 55	1	49,95	49,95
Macator	87216 7	titan	300	M	52 - 58	1	49,95	49,95
Macator	87217 4	titan	360	L	58 - 62	1	49,95	49,95
Macator	87242 6	steel blue	280	S	51 - 55	1	49,95	49,95
Macator	87243 3	steel blue	300	M	52 - 58	1	49,95	49,95
Macator	87244 0	steel blue	360	L	58 - 62	1	49,95	49,95
Macator	87229 7	signal yellow	280	S	51 - 55	1	49,95	49,95
Macator	87230 3	signal yellow	300	M	52 - 58	1	49,95	49,95
Macator	87231 0	signal yellow	360	L	58 - 62	1	49,95	49,95
Macator	87224 2	shrimp orange	280	S	51 - 55	1	49,95	49,95
Macator	87225 9	shrimp orange	300	M	52 - 58	1	49,95	49,95
Macator	87226 6	shrimp orange	360	L	58 - 62	1	49,95	49,95
Macator	67334 4	shiny rose	280	S	51 - 55	1	49,95	49,95
Macator	67335 1	shiny rose	300	M	52 - 58	1	49,95	49,95
Macator	67336 8	shiny rose	360	L	58 - 62	1	49,95	49,95
Macator	67328 3	race grey	280	S	51 - 55	1	49,95	49,95
Macator	67329 0	race grey	300	M	52 - 58	1	49,95	49,95
Macator	67330 6	race grey	360	L	58 - 62	1	49,95	49,95
Macator	67331 3	pearl white	280	S	51 - 55	1	49,95	49,95
Macator	67332 0	pearl white	300	M	52 - 58	1	49,95	49,95
Macator	67333 7	pearl white	360	L	58 - 62	1	49,95	49,95
Macator	87239 6	opal green	280	S	51 - 55	1	49,95	49,95
Macator	87240 2	opal green	300	M	52 - 58	1	49,95	49,95
Macator	87241 9	opal green	360	L	58 - 62	1	49,95	49,95
Macator	67325 2	midnight blue	280	S	51 - 55	1	49,95	49,95
Macator	67326 9	midnight blue	300	M	52 - 58	1	49,95	49,95
Macator	67327 6	midnight blue	360	L	58 - 62	1	49,95	49,95
Macator	87218 1	gleam silver	280	S	51 - 55	1	49,95	49,95
Macator	87219 8	gleam silver	300	M	52 - 58	1	49,95	49,95
Macator	87220 4	gleam silver	360	L	58 - 62	1	49,95	49,95
Macator	87235 8	bordeaux red	280	S	51 - 55	1	49,95	49,95
Macator	87237 2	bordeaux red	300	M	52 - 58	1	49,95	49,95
Macator	87238 9	bordeaux red	360	L	58 - 62	1	49,95	49,95
Macator	87221 1	blaze red	280	S	51 - 55	1	49,95	49,95
Macator	87222 8	blaze red	300	M	52 - 58	1	49,95	49,95
Macator	87223 5	blaze red	360	L	58 - 62	1	49,95	49,95
Macator MIPS	89219 6	velvet black	290	S	51 - 55	1	79,95	79,95
Macator MIPS	89218 9	velvet black	320	M	52 - 58	1	79,95	79,95
Macator MIPS	89217 2	velvet black	370	L	58 - 62	1	79,95	79,95
Macator MIPS	89222 6	signal yellow	290	S	51 - 55	1	79,95	79,95
Macator MIPS	89221 9	signal yellow	320	M	52 - 58	1	79,95	79,95
Macator MIPS	89220 2	signal yellow	370	L	58 - 62	1	79,95	79,95
Macator MIPS	89225 7	polar white	290	S	51 - 55	1	79,95	79,95
Macator MIPS	89224 0	polar white	320	M	52 - 58	1	79,95	79,95
Macator MIPS	89223 3	polar white	370	L	58 - 62	1	79,95	79,95



**MTB**



**AIRDROP**

				
Mips ★	Mips ★	Mips ★	Mips ★	Mips ★
concrete grey matt	black gold matt	polar white matt	velvet black matt	velvet black matt
Seite 212	Seite 212	Seite 212	Seite 212	Seite 212

**CLIFFHANGER**

					
★	★	★	★	★	★
midnight blue matt	concrete grey matt	iced mint matt	pine green matt	shiny white	velvet black matt
Seite 214	Seite 214	Seite 214	Seite 214	Seite 214	Seite 214

				
Mips ★	Mips ★	Mips ★	6 ★	6 ★
concrete grey matt	velvet black matt	metallic copper matt	velvet black matt	shiny white
Seite 214	Seite 214	Seite 214	Seite 214	Seite 214

**MONTRAILER**

					
★	★	★	★	★	★
velvet black matt	smaragd green matt	shrimp orange matt	polar white matt	midnight blue matt	fuchsia pink matt
Seite 216	Seite 216	Seite 216	Seite 216	Seite 216	Seite 216

**MOVENTOR 2.0**

					
★	★	★	★	★	★
pine green matt	concrete grey matt	iced mint	midnight blue matt	shiny white	velvet black matt
Seite 218	Seite 218	Seite 218	Seite 218	Seite 218	Seite 218

				
Mips ★	Mips ★	Mips ★	6 ★	6 ★
metallic copper matt	velvet black matt	concrete grey matt	velvet black matt	shiny white
Seite 218	Seite 218	Seite 218	Seite 218	Seite 218

**MODROP**



iced mint  
matt

Seite 220



pine green  
matt

Seite 220



velvet black  
matt

Seite 220



concrete grey  
matt

Seite 220



midnight blue  
matt

Seite 220



dusky camel  
matt

Seite 220



polar white  
matt

Seite 220



velvet black  
matt

Seite 220



concrete grey  
matt

Seite 220



metallic copper  
matt

Seite 220



polar white  
matt

Seite 220



velvet black  
matt

Seite 220

**MOTRIP**



shiny white

Seite 222



shiny black

Seite 222



pine green

Seite 222



midnight blue

Seite 222



iced mint

Seite 222



concrete grey

Seite 222

**BUTEQ**



polar white

Seite 224



infra red

Seite 224



neon yellow

Seite 224



velvet black

Seite 224



# AIRDROP

## ANSICHTEN



concrete grey matt



concrete grey matt



## FEATURES



Zoom Ace FF



height adjustable BreakAway Visor



Doppel D-Verschluss



Collarbone protection



ASC (Ambient Sound Channel)

## ZUBEHÖR

- Quin Sensor
- Buteo

## TECHNOLOGIE



## VARIANTEN

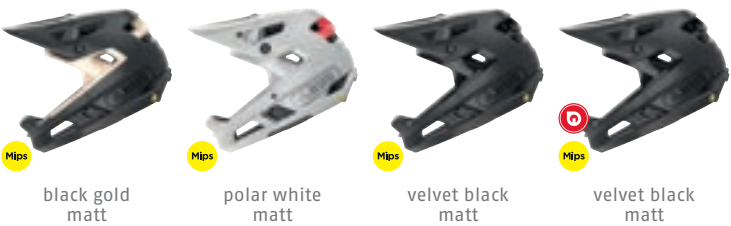

Mips

black gold matt

Mips

polar white matt

Mips

velvet black matt

Mips

velvet black matt

Artikel- bezeichnung	EAN 4003318	Farbe	Gewicht g	Größe	Kopfumfang cm	VE	Listenpreis € brutto	UVP € inkl. MwSt.
AirDrop MIPS	66254 6	black gold	790	S   M	52 - 58	1	269,95	269,95
AirDrop MIPS	66255 3	black gold	890	L   XL	58 - 62	1	269,95	269,95
AirDrop MIPS	66024 5	concrete grey	790	S   M	52 - 58	1	269,95	269,95
AirDrop MIPS	66026 9	concrete grey	890	L   XL	58 - 62	1	269,95	269,95
AirDrop MIPS	66022 1	polar white	790	S   M	52 - 58	1	269,95	269,95
AirDrop MIPS	66023 8	polar white	890	L   XL	58 - 62	1	269,95	269,95
AirDrop MIPS	65800 6	velvet black	790	S   M	52 - 58	1	269,95	269,95
AirDrop MIPS	66021 4	velvet black	890	L   XL	58 - 62	1	269,95	269,95
AirDrop MIPS QUIN	66287 4	velvet black	795	S   M	52 - 58	1	329,95	329,95
AirDrop MIPS QUIN	66288 1	velvet black	895	L   XL	58 - 62	1	329,95	329,95
QUIN Sensor	68838 6					1	netto 34,00	59,95



# CLIFFHANGER

## ANSICHTEN



midnight blue matt



midnight blue matt



## FEATURES



Zoom ACE MTB



Fidlock



GoggFit



TriVider



Height adjustable Visor

## ZUBEHÖR

- Quin Sensor Slim

## TECHNOLOGIE



## VARIANTEN



concrete grey matt



iced mint matt



pine green matt



shiny white



velvet black matt



concrete grey matt



velvet black matt



metallic copper matt



velvet black matt



shiny white



Artikel- bezeichnung	EAN 4003318	Farbe	Gewicht g	Größe	Kopfumfang cm	VE	Listenpreis € brutto	UVP € inkl. MwSt.
CliffHanger	65539 5	concrete grey	360	S	51 - 55	1	149,95	149,95
CliffHanger	65540 1	concrete grey	380	M	54 - 58	1	149,95	149,95
CliffHanger	65541 8	concrete grey	410	L	57 - 61	1	149,95	149,95
CliffHanger	65537 1	iced mint	360	S	51 - 55	1	149,95	149,95
CliffHanger	65538 8	iced mint	380	M	54 - 58	1	149,95	149,95
CliffHanger	66695 7	iced mint	410	L	57 - 61	1	149,95	149,95
CliffHanger	65531 9	midnight blue	360	S	51 - 55	1	149,95	149,95
CliffHanger	65532 6	midnight blue	380	M	54 - 58	1	149,95	149,95
CliffHanger	65533 3	midnight blue	410	L	57 - 61	1	149,95	149,95
CliffHanger	65534 0	pine green	360	S	51 - 55	1	149,95	149,95
CliffHanger	65535 7	pine green	380	M	54 - 58	1	149,95	149,95
CliffHanger	65536 4	pine green	410	L	57 - 61	1	149,95	149,95
CliffHanger	65528 9	shiny white	360	S	51 - 55	1	149,95	149,95
CliffHanger	65529 6	shiny white	380	M	54 - 58	1	149,95	149,95
CliffHanger	65530 2	shiny white	410	L	57 - 61	1	149,95	149,95
CliffHanger	65525 8	velvet black	360	S	51 - 55	1	149,95	149,95
CliffHanger	65526 5	velvet black	380	M	54 - 58	1	149,95	149,95
CliffHanger	65527 2	velvet black	410	L	57 - 61	1	149,95	149,95
CliffHanger MIPS	65554 8	concrete grey	390	S	51 - 55	1	179,95	179,95
CliffHanger MIPS	66485 4	concrete grey	410	M	54 - 58	1	179,95	179,95
CliffHanger MIPS	65555 5	concrete grey	440	L	57 - 61	1	179,95	179,95
CliffHanger MIPS	65542 5	velvet black	390	S	51 - 55	1	179,95	179,95
CliffHanger MIPS	65543 2	velvet black	410	M	54 - 58	1	179,95	179,95
CliffHanger MIPS	65544 9	velvet black	440	L	57 - 61	1	179,95	179,95
CliffHanger MIPS	65551 7	metallic copper	390	S	51 - 55	1	179,95	179,95
CliffHanger MIPS	65552 4	metallic copper	410	M	54 - 58	1	179,95	179,95
CliffHanger MIPS	65553 1	metallic copper	440	L	57 - 61	1	179,95	179,95
CliffHanger QUIN	65556 2	velvet black	365	S	51 - 55	1	209,95	209,95
CliffHanger QUIN	65557 9	velvet black	385	M	54 - 58	1	209,95	209,95
CliffHanger QUIN	65558 6	velvet black	415	L	57 - 61	1	209,95	209,95
CliffHanger QUIN	65734 4	shiny white	365	S	51 - 55	1	209,95	209,95
CliffHanger QUIN	65737 5	shiny white	385	M	54 - 58	1	209,95	209,95
CliffHanger QUIN	65738 2	shiny white	415	L	57 - 61	1	209,95	209,95
Quin Sensor Slim	69319 9					1	netto 34,00	59,95

MTB



# MONTRAILER

## ANSICHTEN



velvet black  
matt



velvet black  
matt



## FEATURES



Zoom Ace



Steckschloss



GogFit

## ZUBEHÖR

- Camera Mount  
MonTrailer

## TECHNOLOGIE



## VARIANTEN



smaragd green  
matt



shrimp orange  
matt



polar white  
matt



midnight blue  
matt



fuchsia pink  
matt

Artikel- bezeichnung	EAN 4003318	Farbe	Gewicht g	Größe	Kopfumfang cm	VE	Listenpreis € brutto	UVP € inkl. MwSt.
MonTrailer	78135 3	velvet black	380	M	55 - 58	1	129,95	129,95
MonTrailer	78136 0	velvet black	420	L	58 - 61	1	129,95	129,95
MonTrailer	78139 1	smaragd green	380	M	55 - 58	1	129,95	129,95
MonTrailer	78140 7	smaragd green	420	L	58 - 61	1	129,95	129,95
MonTrailer	81707 6	shrimp orange	380	M	55 - 58	1	129,95	129,95
MonTrailer	81708 3	shrimp orange	420	L	58 - 61	1	129,95	129,95
MonTrailer	78137 7	polar white	380	M	55 - 58	1	129,95	129,95
MonTrailer	78138 4	polar white	420	L	58 - 61	1	129,95	129,95
MonTrailer	78141 4	midnight blue	380	M	55 - 58	1	129,95	129,95
MonTrailer	78142 1	midnight blue	420	L	58 - 61	1	129,95	129,95
MonTrailer	81709 0	fuchsia pink	380	M	55 - 58	1	129,95	129,95



# MOVENTOR 2.0

NEW

## ANSICHTEN



pine green matt



pine green matt



## FEATURES



Zoom ACE MTB



GogFit



TriVider



Height adjustable Visor

## ZUBEHÖR

- ABUS Bag
- Quin Sensor

## TECHNOLOGIE



## VARIANTEN



concrete grey matt



iced mint



midnight blue matt



shiny white



velvet black matt



metallic copper matt



velvet black matt



concrete grey matt



velvet black matt



shiny white

Artikel- bezeichnung	EAN 4003318	Farbe	Gewicht g	Größe	Kopfumfang cm	VE	Listenpreis € brutto	UVP € inkl. MwSt.
Moventor 2.0	65502 9	concrete grey	290	S	51 - 55	1	99,95	99,95
Moventor 2.0	65503 6	concrete grey	300	M	54 - 58	1	99,95	99,95
Moventor 2.0	65504 3	concrete grey	320	L	57 - 61	1	99,95	99,95
Moventor 2.0	65505 0	iced mint	290	S	51 - 55	1	99,95	99,95
Moventor 2.0	65506 7	iced mint	300	M	54 - 58	1	99,95	99,95
Moventor 2.0	65507 4	iced mint	320	L	57 - 61	1	99,95	99,95
Moventor 2.0	65496 1	midnight blue	290	S	51 - 55	1	99,95	99,95
Moventor 2.0	65497 8	midnight blue	300	M	54 - 58	1	99,95	99,95
Moventor 2.0	65498 5	midnight blue	320	L	57 - 61	1	99,95	99,95
Moventor 2.0	65499 2	pine green	290	S	51 - 55	1	99,95	99,95
Moventor 2.0	65500 5	pine green	300	M	54 - 58	1	99,95	99,95
Moventor 2.0	65501 2	pine green	320	L	57 - 61	1	99,95	99,95
Moventor 2.0	65493 0	shiny white	290	S	51 - 55	1	99,95	99,95
Moventor 2.0	65494 7	shiny white	300	M	54 - 58	1	99,95	99,95
Moventor 2.0	65495 4	shiny white	320	L	57 - 61	1	99,95	99,95
Moventor 2.0	65490 9	velvet black	290	S	51 - 55	1	99,95	99,95
Moventor 2.0	65491 6	velvet black	300	M	54 - 58	1	99,95	99,95
Moventor 2.0	65492 3	velvet black	320	L	57 - 61	1	99,95	99,95
Moventor 2.0 MIPS	65511 1	metallic copper	320	S	51 - 55	1	129,95	129,95
Moventor 2.0 MIPS	65512 8	metallic copper	330	M	54 - 58	1	129,95	129,95
Moventor 2.0 MIPS	65513 5	metallic copper	350	L	57 - 61	1	129,95	129,95
Moventor 2.0 MIPS	65508 1	velvet black	320	S	51 - 55	1	129,95	129,95
Moventor 2.0 MIPS	65509 8	velvet black	330	M	54 - 58	1	129,95	129,95
Moventor 2.0 MIPS	65510 4	velvet black	350	L	57 - 61	1	129,95	129,95
Moventor 2.0 MIPS	65514 2	concrete grey	320	S	51 - 55	1	129,95	129,95
Moventor 2.0 MIPS	65515 9	concrete grey	330	M	54 - 58	1	129,95	129,95
Moventor 2.0 MIPS	65516 6	concrete grey	350	L	57 - 61	1	129,95	129,95
Moventor 2.0 QUIN	65517 3	velvet black	295	S	51 - 55	1	159,95	159,95
Moventor 2.0 QUIN	65518 0	velvet black	305	M	54 - 58	1	159,95	159,95
Moventor 2.0 QUIN	65519 7	velvet black	325	L	57 - 61	1	159,95	159,95
Moventor 2.0 QUIN	65520 3	shiny white	295	S	51 - 55	1	159,95	159,95
Moventor 2.0 QUIN	65521 0	shiny white	305	M	54 - 58	1	159,95	159,95
Moventor 2.0 QUIN	65522 7	shiny white	325	L	57 - 61	1	159,95	159,95
QUIN Sensor	68838 6					1	netto 34,00	59,95



# MODROP

NEW

## ANSICHTEN



iced mint matt



iced mint matt



## FEATURES



Zoom ACE MTB



GogFit



TriVider



Height adjustable Visor

## ZUBEHÖR

- ABUS Bag
- Quin Sensor

## TECHNOLOGIE



## VARIANTEN



pine green matt



velvet black matt



concrete grey matt



midnight blue matt



dusky camel matt



polar white matt



velvet black matt



concrete grey matt



metallic copper matt



polar white matt



velvet black matt

Artikel- bezeichnung	EAN 4003318	Farbe	Gewicht g	Größe	Kopfumfang cm	VE	Listenpreis € brutto	UVP € inkl. MwSt.
MoDrop	64985 1	pine green	310	S	51 - 55	1	79,95	79,95
MoDrop	64986 8	pine green	330	M	54 - 58	1	79,95	79,95
MoDrop	64987 5	pine green	360	L	57 - 61	1	79,95	79,95
MoDrop	64849 6	velvet black	310	S	51 - 55	1	79,95	79,95
MoDrop	64851 9	velvet black	330	M	54 - 58	1	79,95	79,95
MoDrop	64850 2	velvet black	360	L	57 - 61	1	79,95	79,95
MoDrop	64852 6	concrete grey	310	S	51 - 55	1	79,95	79,95
MoDrop	64853 3	concrete grey	330	M	54 - 58	1	79,95	79,95
MoDrop	64854 0	concrete grey	360	L	57 - 61	1	79,95	79,95
MoDrop	64861 8	midnight blue	310	S	51 - 55	1	79,95	79,95
MoDrop	64863 2	midnight blue	330	M	54 - 58	1	79,95	79,95
MoDrop	64871 7	midnight blue	360	L	57 - 61	1	79,95	79,95
MoDrop	64857 1	dusky camel	310	S	51 - 55	1	79,95	79,95
MoDrop	64858 8	dusky camel	330	M	54 - 58	1	79,95	79,95
MoDrop	64859 5	dusky camel	360	L	57 - 61	1	79,95	79,95
MoDrop	64988 2	iced mint	310	S	51 - 55	1	79,95	79,95
MoDrop	64989 9	iced mint	330	M	54 - 58	1	79,95	79,95
MoDrop	64990 5	iced mint	360	L	57 - 61	1	79,95	79,95
MoDrop	66475 5	polar white	310	S	51 - 55	1	79,95	79,95
MoDrop	66476 2	polar white	330	M	54 - 58	1	79,95	79,95
MoDrop	66477 9	polar white	360	L	57 - 61	1	79,95	79,95
MoDrop MIPS	65739 9	velvet black	340	S	51 - 55	1	109,95	109,95
MoDrop MIPS	65740 5	velvet black	370	M	54 - 58	1	109,95	109,95
MoDrop MIPS	65741 2	velvet black	390	L	57 - 61	1	109,95	109,95
MoDrop MIPS	65755 9	concrete grey	340	S	51 - 55	1	109,95	109,95
MoDrop MIPS	65756 6	concrete grey	370	M	54 - 58	1	109,95	109,95
MoDrop MIPS	65757 3	concrete grey	390	L	57 - 61	1	109,95	109,95
MoDrop MIPS	65742 9	metallic copper	340	S	51 - 55	1	109,95	109,95
MoDrop MIPS	65753 5	metallic copper	370	M	54 - 58	1	109,95	109,95
MoDrop MIPS	65754 2	metallic copper	390	L	57 - 61	1	109,95	109,95
MoDrop QUIN	65797 9	polar white	315	S	51 - 55	1	139,95	139,95
MoDrop QUIN	65798 6	polar white	335	M	54 - 58	1	139,95	139,95
MoDrop QUIN	65799 3	polar white	365	L	57 - 61	1	139,95	139,95
MoDrop QUIN	65758 0	velvet black	315	S	51 - 55	1	139,95	139,95
MoDrop QUIN	65795 5	velvet black	335	M	54 - 58	1	139,95	139,95
MoDrop QUIN	65796 2	velvet black	365	L	57 - 61	1	139,95	139,95
QUIN Sensor	68838 6					1	netto 34,00	59,95

MTB



# MOTRIP

NEW

## ANSICHTEN



shiny white



shiny white



## FEATURES



Zoom ACE MTB



GoggFit



Height adjustable  
Visor

## ZUBEHÖR

- ABUS Bag

## TECHNOLOGIE



## VARIANTEN



shiny black



pine green



midnight blue



iced mint



concrete grey



Artikel- bezeichnung	EAN 4003318	Farbe	Gewicht g	Größe	Kopfumfang cm	VE	Listenpreis € brutto	UVP € inkl. MwSt.
MoTrip	64709 3	shiny white	320	S	51 - 55	1	59,95	59,95
MoTrip	64712 3	shiny white	340	M	54 - 58	1	59,95	59,95
MoTrip	64710 9	shiny white	350	L	57 - 61	1	59,95	59,95
MoTrip	64706 2	shiny black	320	S	51 - 55	1	59,95	59,95
MoTrip	64707 9	shiny black	340	M	54 - 58	1	59,95	59,95
MoTrip	64708 6	shiny black	350	L	57 - 61	1	59,95	59,95
MoTrip	64715 4	pine green	320	S	51 - 55	1	59,95	59,95
MoTrip	64720 8	pine green	340	M	54 - 58	1	59,95	59,95
MoTrip	64721 5	pine green	350	L	57 - 61	1	59,95	59,95
MoTrip	64711 6	midnight blue	320	S	51 - 55	1	59,95	59,95
MoTrip	64713 0	midnight blue	340	M	54 - 58	1	59,95	59,95
MoTrip	64714 7	midnight blue	350	L	57 - 61	1	59,95	59,95
MoTrip	64722 2	iced mint	320	S	51 - 55	1	59,95	59,95
MoTrip	64723 9	iced mint	340	M	54 - 58	1	59,95	59,95
MoTrip	66481 6	iced mint	350	L	57 - 61	1	59,95	59,95
MoTrip	64724 6	concrete grey	320	S	51 - 55	1	59,95	59,95
MoTrip	64754 3	concrete grey	340	M	54 - 58	1	59,95	59,95
MoTrip	64847 2	concrete grey	350	L	57 - 61	1	59,95	59,95

MTB





## TECHNISCHE DATEN

---

- Anti-Beschlag-Beschichtung
- 40-mm-Band für rutschfreien Sitz
- Fleece Schicht für höchsten Tragekomfort
- Nasenschutz für einen angenehmen und sicheren Sitz
- Erhältlich mit klaren und verspiegelten, getönten Gläsern

## VARIANTEN

---



infra red

neon yellow

velvet black

Artikel- bezeichnung	EAN 4003318	Farbe	Gewicht g	Größe	Kopfum- fang	VE	Listenpreis € brutto	UVP € inkl. MwSt.
Buteo	68933 8	infra red				1	59,95	59,95
Buteo	68932 1	neon yellow				1	59,95	59,95
Buteo	68931 4	polar white				1	79,95	79,95
Buteo	68930 7	velvet black				1	79,95	79,95
Buteo Ersatzglas	68934 5	clear				1	14,95	14,95
Buteo Ersatzglas	68935 2	smoky				1	14,95	14,95
Buteo Ersatzglas	68936 9	red chrome				1	19,95	19,95
Buteo Ersatzglas	68937 6	black chrome				1	19,95	19,95



**URBAN**



**PEDELEC 2.0 ACE**



glacier blue matt

Seite 232



velvet black matt

Seite 232



silver edition matt

Seite 232



signal yellow

Seite 232



pearl white

Seite 232



midnight blue matt

Seite 232

**PEDELEC 2.0**



motion black matt

Seite 234



velvet black matt

Seite 234



silver edition matt

Seite 234



signal yellow

Seite 234



pearl white

Seite 234



midnight blue matt

Seite 234



glacier blue matt

Seite 234



velvet black matt

Seite 234



silver edition matt

Seite 234



signal yellow

Seite 234

**PEDELEC 1.1**



steel blue

Seite 236



titan matt

Seite 236



pearl white

Seite 236



black edition matt

Seite 236

**HUD-Y ACE**



champagne gold matt

Seite 238



velvet black matt

Seite 238



titan matt

Seite 238



signal yellow

Seite 238



race grey

Seite 238



midnight blue matt

Seite 238



flower white

Seite 238

**URBAN-I 3.0**



monument grey

Seite 240



velvet black matt

Seite 240



titan matt

Seite 240



street art matt/shiny

Seite 240



polar white matt

Seite 240



mellow mauve

Seite 240



living coral matt

Seite 240



jade green matt

Seite 240



icon yellow matt

Seite 240



glacier blue matt

Seite 240



flower art matt/shiny

Seite 240



core purple matt

Seite 240



core green matt

Seite 240



core blue matt

Seite 240



cannoli cream

Seite 240



signal yellow

Seite 240



signal silver

Seite 240



signal orange

Seite 240



velvet black matt

Seite 240



titan matt

Seite 240



signal yellow

Seite 240



metallic blue matt

Seite 242



white prism

Seite 242



velvet black matt

Seite 242



sparkling titan

Seite 242



signal yellow

Seite 242



rosé gold matt

Seite 242



pearl white

Seite 242



metallic silver matt

Seite 242



metallic plum matt

Seite 242



metallic green matt

Seite 242



glacier blue

Seite 242



cherry red matt

Seite 242

**YOUN-I ACE**

**HYBAN 2.0 LED**



signal glacier

Seite 244



signal yellow

Seite 244



signal silver

Seite 244



signal black matt

Seite 244

**HYBAN 2.0 ACE**



titan matt

Seite 246



velvet black matt

Seite 246



signal yellow

Seite 246



polar white

Seite 246

**HYBAN 2.0**



mellow mauve

Seite 248



velvet black matt

Seite 248



titan matt

Seite 248



polar white

Seite 248



monument grey

Seite 248



living coral

Seite 248



jade green

Seite 248



icon yellow

Seite 248



glacier blue

Seite 248



core purple

Seite 248



core green

Seite 248



core blue

Seite 248



cannoli cream

Seite 248



chrome silver

Seite 248



chrome rosé

Seite 248



signal yellow

Seite 248



signal silver

Seite 248



signal orange

Seite 248



velvet black matt

Seite 248



titan matt

Seite 248



signal yellow

Seite 248

**SKURB ACE**



velvet black  
matt/shiny  
Seite 250



silver white  
matt/shiny  
Seite 250



jade green  
matt/shiny  
Seite 250



glacier blue  
matt/shiny  
Seite 250



Iriedaily plum  
matt/shiny  
Seite 250



Iriedaily black  
matt/shiny  
Seite 250

**SKURB**



midnight blue  
matt  
Seite 252



velvet black  
matt  
Seite 252



titan  
matt  
Seite 252



signal yellow  
Seite 252



signal orange  
Seite 252



polar white  
Seite 252



Mips  
velvet black  
matt  
Seite 252



Mips  
polar white  
matt  
Seite 252



Mips  
concrete grey  
matt  
Seite 252

**SCRAPER 3.0 ERA**



pearl white  
Seite 254



velvet black  
matt  
Seite 254



ultra blue  
matt  
Seite 254



shiny black  
Seite 254

**SCRAPER 3.0 ACE**



ultra blue  
matt  
Seite 256



velvet black  
matt  
Seite 256



signal orange  
matt  
Seite 256



polar matt  
Seite 256



magenta berry  
matt  
Seite 256



ivy green  
Seite 256



concrete grey  
matt  
Seite 256



alaska grey  
Seite 256



**SCRAPER 3.0**



ultra blue matt

Seite 258



velvet black matt

Seite 258



concrete grey matt

Seite 258



magenta berry matt

Seite 258



signal orange matt

Seite 258



polar matt

Seite 258

**ADURO 2.0**



velvet black matt

Seite 260



titan matt

Seite 260



steel blue matt

Seite 260



slate blue matt

Seite 260



race white matt

Seite 260



race grey matt

Seite 260



race black matt

Seite 260



neon yellow

Seite 260



metallic copper matt

Seite 260



maori blackberry matt

Seite 260



jade green matt

Seite 260



grit grey matt

Seite 260



grey marble

Seite 260



gold prism

Seite 260



glare silver matt

Seite 260



cream flower

Seite 260



concrete grey matt

Seite 260



blue palm

Seite 260



blue art

Seite 260

**ADURO 2.1**



shrimp orange

Seite 262



velvet black matt

Seite 262



slate blue matt

Seite 262



polar white matt

Seite 262



jade green matt

Seite 262



grit grey matt

Seite 262

# PEDELEC 2.0 ACE

## ANSICHTEN



glacier blue  
matt



glacier blue  
matt



## FEATURES



Zoom Ace Urban



Fidlock



GlowStraps



USB-light



Raincap

## ZUBEHÖR

- ABUS Bag
- Glas & Earpads für Pedelec 2.0

## TECHNOLOGIE



## VARIANTEN



velvet black  
matt



silver edition  
matt



signal yellow



pearl white



midnight blue  
matt

Artikel- bezeichnung	EAN 4003318	Farbe	Gewicht g	Größe	Kopfumfang cm	VE	Listenpreis € brutto	UVP € inkl. MwSt.
Pedelec 2.0 ACE	66732 9	velvet black	390	S	51 - 55	1	209,95	209,95
Pedelec 2.0 ACE	81925 4	velvet black	410	M	52 - 57	1	209,95	209,95
Pedelec 2.0 ACE	81929 2	velvet black	430	L	56 - 62	1	209,95	209,95
Pedelec 2.0 ACE	66734 3	silver edition	390	S	51 - 55	1	209,95	209,95
Pedelec 2.0 ACE	81926 1	silver edition	410	M	52 - 57	1	209,95	209,95
Pedelec 2.0 ACE	81930 8	silver edition	430	L	56 - 62	1	209,95	209,95
Pedelec 2.0 ACE	66735 0	signal yellow	390	S	51 - 55	1	209,95	209,95
Pedelec 2.0 ACE	81928 5	signal yellow	410	M	52 - 57	1	209,95	209,95
Pedelec 2.0 ACE	81932 2	signal yellow	430	L	56 - 62	1	209,95	209,95
Pedelec 2.0 ACE	67337 5	pearl white	390	S	51 - 55	1	209,95	209,95
Pedelec 2.0 ACE	67338 2	pearl white	410	M	52 - 57	1	209,95	209,95
Pedelec 2.0 ACE	67339 9	pearl white	430	L	56 - 62	1	209,95	209,95
Pedelec 2.0 ACE	66736 7	midnight blue	390	S	51 - 55	1	209,95	209,95
Pedelec 2.0 ACE	81927 8	midnight blue	410	M	52 - 57	1	209,95	209,95
Pedelec 2.0 ACE	81931 5	midnight blue	430	L	56 - 62	1	209,95	209,95
Pedelec 2.0 ACE	67340 5	glacier blue	390	S	51 - 55	1	209,95	209,95
Pedelec 2.0 ACE	67341 2	glacier blue	410	M	52 - 57	1	209,95	209,95
Pedelec 2.0 ACE	67342 9	glacier blue	430	L	56 - 62	1	209,95	209,95
Pedelec 2.0 Glas Zubehör	82888 1	grau		universal			49,95	49,95
Pedelec 2.0 Glas Zubehör	82889 8	klar		universal			49,95	49,95



# PEDELEC 2.0

## ANSICHTEN



motion black matt



motion black matt



## FEATURES



Zoom Ace Urban



Fidlock



GlowStraps



USB-light



Raincap

## ZUBEHÖR

- ABUS Bag
- Glas & Earpads für Pedelec 2.0

## TECHNOLOGIE



## VARIANTEN



velvet black matt



silver edition matt



signal yellow



pearl white



midnight blue matt



glacier blue matt



velvet black matt



silver edition matt



signal yellow

Artikel- bezeichnung	EAN 4003318	Farbe	Gewicht g	Größe	Kopfumfang cm	VE	Listenpreis € brutto	UVP € inkl. MwSt.
Pedelec 2.0	40597 6	velvet black	330	S	51 - 55	1	159,95	159,95
Pedelec 2.0	81919 3	velvet black	350	M	52 - 57	1	159,95	159,95
Pedelec 2.0	81913 1	velvet black	370	L	56 - 62	1	159,95	159,95
Pedelec 2.0	40596 9	silver edition	330	S	51 - 55	1	159,95	159,95
Pedelec 2.0	81920 9	silver edition	350	M	52 - 57	1	159,95	159,95
Pedelec 2.0	81914 8	silver edition	370	L	56 - 62	1	159,95	159,95
Pedelec 2.0	40595 2	signal yellow	330	S	51 - 55	1	159,95	159,95
Pedelec 2.0	81922 3	signal yellow	350	M	52 - 57	1	159,95	159,95
Pedelec 2.0	81916 2	signal yellow	370	L	56 - 62	1	159,95	159,95
Pedelec 2.0	40593 8	pearl white	330	S	51 - 55	1	159,95	159,95
Pedelec 2.0	40188 6	pearl white	350	M	52 - 57	1	159,95	159,95
Pedelec 2.0	40189 3	pearl white	370	L	56 - 62	1	159,95	159,95
Pedelec 2.0	40594 5	motion black	330	S	51 - 55	1	159,95	159,95
Pedelec 2.0	81923 0	motion black	350	M	52 - 57	1	159,95	159,95
Pedelec 2.0	81917 9	motion black	370	L	56 - 62	1	159,95	159,95
Pedelec 2.0	40297 5	midnight blue	330	S	51 - 55	1	159,95	159,95
Pedelec 2.0	81921 6	midnight blue	350	M	52 - 57	1	159,95	159,95
Pedelec 2.0	81915 5	midnight blue	370	L	56 - 62	1	159,95	159,95
Pedelec 2.0	40592 1	glacier blue	330	S	51 - 55	1	159,95	159,95
Pedelec 2.0	40186 2	glacier blue	350	M	52 - 57	1	159,95	159,95
Pedelec 2.0	40187 9	glacier blue	370	L	56 - 62	1	159,95	159,95
Pedelec 2.0 MIPS	89194 6	velvet black	370	M	52 - 57	1	189,95	189,95
Pedelec 2.0 MIPS	89193 9	velvet black	390	L	56 - 62	1	189,95	189,95
Pedelec 2.0 MIPS	89196 0	silver edition	370	M	52 - 57	1	189,95	189,95
Pedelec 2.0 MIPS	89195 3	silver edition	390	L	56 - 62	1	189,95	189,95
Pedelec 2.0 MIPS	89198 4	signal yellow	370	M	52 - 57	1	189,95	189,95
Pedelec 2.0 MIPS	89197 7	signal yellow	390	L	56 - 62	1	189,95	189,95



# PEDELEC 1.1

## ANSICHTEN



steel blue



steel blue



## FEATURES



Zoom Evo Adult



Fidlock



LED hoch



Raincap

## ZUBEHÖR

- ABUS Bag

## TECHNOLOGIE



## VARIANTEN



titan  
matt



pearl white



black edition  
matt

Artikel- bezeichnung	EAN 4003318	Farbe	Gewicht g	Größe	Kopfumfang cm	VE	Listenpreis € brutto	UVP € inkl. MwSt.
Pedelec 1.1	81907 0	titan	350	M	52 - 57	1	129,95	129,95
Pedelec 1.1	81908 7	titan	370	L	56 - 62	1	129,95	129,95
Pedelec 1.1	81909 4	steel blue	350	M	52 - 57	1	129,95	129,95
Pedelec 1.1	81910 0	steel blue	370	L	56 - 62	1	129,95	129,95
Pedelec 1.1	81911 7	pearl white	350	M	52 - 57	1	129,95	129,95
Pedelec 1.1	81912 4	pearl white	370	L	56 - 62	1	129,95	129,95
Pedelec 1.1	81905 6	black edition	350	M	52 - 57	1	129,95	129,95
Pedelec 1.1	81906 3	black edition	370	L	56 - 62	1	129,95	129,95



Urban

# HUD-Y ACE

## ANSICHTEN



champagne gold matt



champagne gold matt



## FEATURES



Zoom ACE Urban



Fidlock



magnetisches USB Rücklicht



FlipFlop Visier



TriVider

## ZUBEHÖR

- ABUS Bag
- USB-light

## TECHNOLOGIE



## VARIANTEN



velvet black matt



titan matt



signal yellow



race grey



midnight blue matt



flower white



Artikel- bezeichnung	EAN 4003318	Farbe	Gewicht g	Größe	Kopfumfang cm	VE	Listenpreis € brutto	UVP € inkl. MwSt.
HUD-Y ACE	66843 2	velvet black	300	M	54 - 58	1	139,95	139,95
HUD-Y ACE	66844 9	velvet black	330	L	57 - 61	1	139,95	139,95
HUD-Y ACE	66947 7	titan	300	M	54 - 58	1	139,95	139,95
HUD-Y ACE	67038 1	titan	330	L	57 - 61	1	139,95	139,95
HUD-Y ACE	67043 5	signal yellow	300	M	54 - 58	1	139,95	139,95
HUD-Y ACE	67044 2	signal yellow	330	L	57 - 61	1	139,95	139,95
HUD-Y ACE	67934 6	race grey	300	M	54 - 58	1	139,95	139,95
HUD-Y ACE	67935 3	race grey	330	L	57 - 61	1	139,95	139,95
HUD-Y ACE	67041 1	midnight blue	300	M	54 - 58	1	139,95	139,95
HUD-Y ACE	67042 8	midnight blue	330	L	57 - 61	1	139,95	139,95
HUD-Y ACE	66944 6	flower white	300	M	54 - 58	1	139,95	139,95
HUD-Y ACE	66945 3	flower white	330	L	57 - 61	1	139,95	139,95
HUD-Y ACE	67039 8	champagne gold	300	M	54 - 58	1	139,95	139,95
HUD-Y ACE	67040 4	champagne gold	330	L	57 - 61	1	139,95	139,95



Urban

# URBAN-I 3.0

NEW

## ANSICHTEN



monument grey



monument grey



## FEATURES



Zoom ACE Urban



Fidlock



LED hoch

## ZUBEHÖR

- ABUS Bag
- USB light

## TECHNOLOGIE



## VARIANTEN



Artikel- bezeichnung	EAN 4003318	Farbe	Gewicht g	Größe	Kopfumfang cm	VE	Listenpreis € brutto	UVP € inkl. MwSt.
Urban-I 3.0	86857 3	velvet black	250	S	51 - 55	1	89,95	89,95
Urban-I 3.0	86851 1	velvet black	280	M	52 - 58	1	89,95	89,95
Urban-I 3.0	86852 8	velvet black	300	L	56 - 61	1	89,95	89,95
Urban-I 3.0	86853 5	velvet black	325	XL	61 - 65	1	89,95	89,95
Urban-I 3.0	86862 7	titan	250	S	51 - 55	1	89,95	89,95
Urban-I 3.0	86863 4	titan	280	M	52 - 58	1	89,95	89,95
Urban-I 3.0	86864 1	titan	300	L	56 - 61	1	89,95	89,95
Urban-I 3.0	86865 8	titan	325	XL	61 - 65	1	89,95	89,95
Urban-I 3.0	40192 3	street art	250	S	51 - 55	1	89,95	89,95
Urban-I 3.0	40193 0	street art	280	M	52 - 58	1	89,95	89,95
Urban-I 3.0	40194 7	street art	300	L	56 - 61	1	89,95	89,95
Urban-I 3.0	40195 4	street art	325	XL	61 - 65	1	89,95	89,95
Urban-I 3.0	86858 0	polar white	250	S	51 - 55	1	89,95	89,95
Urban-I 3.0	86859 7	polar white	280	M	52 - 58	1	89,95	89,95
Urban-I 3.0	86860 3	polar white	300	L	56 - 61	1	89,95	89,95
Urban-I 3.0	86861 0	polar white	325	XL	61 - 65	1	89,95	89,95
Urban-I 3.0	66720 6	monument grey	250	S	51 - 55	1	89,95	89,95
Urban-I 3.0	66721 3	monument grey	280	M	52 - 58	1	89,95	89,95
Urban-I 3.0	66722 0	monument grey	300	L	56 - 61	1	89,95	89,95
Urban-I 3.0	66723 7	monument grey	325	XL	61 - 65	1	89,95	89,95
Urban-I 3.0	66714 5	mellow mauve	250	S	51 - 55	1	89,95	89,95
Urban-I 3.0	66715 2	mellow mauve	280	M	52 - 58	1	89,95	89,95
Urban-I 3.0	66716 9	mellow mauve	300	L	56 - 61	1	89,95	89,95
Urban-I 3.0	86897 9	living coral	250	S	51 - 55	1	89,95	89,95
Urban-I 3.0	86898 6	living coral	280	M	52 - 58	1	89,95	89,95
Urban-I 3.0	88639 3	living coral	300	L	56 - 61	1	89,95	89,95
Urban-I 3.0	86891 7	jade green	250	S	51 - 55	1	89,95	89,95
Urban-I 3.0	86892 4	jade green	280	M	52 - 58	1	89,95	89,95
Urban-I 3.0	86893 1	jade green	300	L	56 - 61	1	89,95	89,95
Urban-I 3.0	86888 7	icon yellow	250	S	51 - 55	1	89,95	89,95
Urban-I 3.0	86889 4	icon yellow	280	M	52 - 58	1	89,95	89,95
Urban-I 3.0	86890 0	icon yellow	300	L	56 - 61	1	89,95	89,95
Urban-I 3.0	86894 8	glacier blue	250	S	51 - 55	1	89,95	89,95
Urban-I 3.0	86895 5	glacier blue	280	M	52 - 58	1	89,95	89,95
Urban-I 3.0	86896 2	glacier blue	300	L	56 - 61	1	89,95	89,95
Urban-I 3.0	40190 9	flower art	250	S	51 - 55	1	89,95	89,95
Urban-I 3.0	40191 6	flower art	280	M	52 - 58	1	89,95	89,95
Urban-I 3.0	64214 2	flower art	300	L	56 - 61	1	89,95	89,95
Urban-I 3.0	86886 3	core purple	250	S	51 - 55	1	89,95	89,95
Urban-I 3.0	86887 0	core purple	280	M	52 - 58	1	89,95	89,95
Urban-I 3.0	88638 6	core purple	300	L	56 - 61	1	89,95	89,95
Urban-I 3.0	86885 6	core green	325	XL	61 - 65	1	89,95	89,95
Urban-I 3.0	86882 5	core green	250	S	51 - 55	1	89,95	89,95
Urban-I 3.0	86883 2	core green	280	M	52 - 58	1	89,95	89,95
Urban-I 3.0	86884 9	core green	300	L	56 - 61	1	89,95	89,95
Urban-I 3.0	86881 8	core blue	325	XL	61 - 65	1	89,95	89,95
Urban-I 3.0	86878 8	core blue	250	S	51 - 55	1	89,95	89,95
Urban-I 3.0	86879 5	core blue	280	M	52 - 58	1	89,95	89,95
Urban-I 3.0	86880 1	core blue	300	L	56 - 61	1	89,95	89,95
Urban-I 3.0	66717 6	cannoli cream	250	S	51 - 55	1	89,95	89,95
Urban-I 3.0	66718 3	cannoli cream	280	M	52 - 58	1	89,95	89,95
Urban-I 3.0	66719 0	cannoli cream	300	L	56 - 61	1	89,95	89,95
Urban-I 3.0	86866 5	signal yellow	250	S	51 - 55	1	89,95	89,95
Urban-I 3.0	86867 2	signal yellow	280	M	52 - 58	1	89,95	89,95
Urban-I 3.0	86868 9	signal yellow	300	L	56 - 61	1	89,95	89,95
Urban-I 3.0	86869 6	signal yellow	325	XL	61 - 65	1	89,95	89,95
Urban-I 3.0	86874 0	signal silver	250	S	51 - 55	1	89,95	89,95
Urban-I 3.0	86875 7	signal silver	280	M	52 - 58	1	89,95	89,95
Urban-I 3.0	86876 4	signal silver	300	L	56 - 61	1	89,95	89,95
Urban-I 3.0	86877 1	signal silver	325	XL	61 - 65	1	89,95	89,95
Urban-I 3.0	86870 2	signal orange	250	S	51 - 55	1	89,95	89,95
Urban-I 3.0	86871 9	signal orange	280	M	52 - 58	1	89,95	89,95
Urban-I 3.0	86872 6	signal orange	300	L	56 - 61	1	89,95	89,95
Urban-I 3.0	86873 3	signal orange	325	XL	61 - 65	1	89,95	89,95
Urban-I 3.0 MIPS	89184 7	velvet black	270	S	51 - 55	1	119,95	119,95
Urban-I 3.0 MIPS	89183 0	velvet black	300	M	52 - 58	1	119,95	119,95
Urban-I 3.0 MIPS	89182 3	velvet black	320	L	56 - 61	1	119,95	119,95
Urban-I 3.0 MIPS	89181 6	velvet black	345	XL	61 - 65	1	119,95	119,95
Urban-I 3.0 MIPS	89187 8	titan	270	S	51 - 55	1	119,95	119,95
Urban-I 3.0 MIPS	89186 1	titan	300	M	52 - 58	1	119,95	119,95
Urban-I 3.0 MIPS	89185 4	titan	320	L	56 - 61	1	119,95	119,95
Urban-I 3.0 MIPS	89188 5	titan	345	XL	61 - 65	1	119,95	119,95
Urban-I 3.0 MIPS	89191 5	signal yellow	270	S	51 - 55	1	119,95	119,95
Urban-I 3.0 MIPS	89190 8	signal yellow	300	M	52 - 58	1	119,95	119,95
Urban-I 3.0 MIPS	89189 2	signal yellow	320	L	56 - 61	1	119,95	119,95
Urban-I 3.0 MIPS	89192 2	signal yellow	345	XL	61 - 65	1	119,95	119,95

# YOUN-I ACE

## ANSICHTEN



metallic blue matt



metallic blue matt



## FEATURES



Zoom Evo Adult



Steckschloss



LED hoch

## ZUBEHÖR

- ABUS Bag
- Regenkappe Toplight

## TECHNOLOGIE



## VARIANTEN



white prism



velvet black matt



sparkling titan



signal yellow



rosé gold matt



pearl white



metallic silver matt



metallic plum matt



metallic green matt



glacier blue



cherry red matt

Artikel- bezeichnung	EAN 4003318	Farbe	Gewicht g	Größe	Kopfumfang cm	VE	Listenpreis € brutto	UVP € inkl. MwSt.
Youn-I ACE	66774 9	white prism	250	S	48 - 54	1	79,95	79,95
Youn-I ACE	72619 4	white prism	270	M	52 - 57	1	79,95	79,95
Youn-I ACE	85693 8	velvet black	250	S	48 - 54	1	79,95	79,95
Youn-I ACE	72612 5	velvet black	270	M	52 - 57	1	79,95	79,95
Youn-I ACE	72613 2	velvet black	300	L	56 - 61	1	79,95	79,95
Youn-I ACE	66783 1	sparkling titan	250	S	48 - 54	1	79,95	79,95
Youn-I ACE	66784 8	sparkling titan	270	M	52 - 57	1	79,95	79,95
Youn-I ACE	66788 6	sparkling titan	300	L	56 - 61	1	79,95	79,95
Youn-I ACE	66799 2	signal yellow	250	S	48 - 54	1	79,95	79,95
Youn-I ACE	66812 8	signal yellow	270	M	52 - 57	1	79,95	79,95
Youn-I ACE	66814 2	signal yellow	300	L	56 - 61	1	79,95	79,95
Youn-I ACE	66745 9	rosé gold	250	S	48 - 54	1	79,95	79,95
Youn-I ACE	86943 3	rosé gold	270	M	52 - 57	1	79,95	79,95
Youn-I ACE	66791 6	pearl white	250	S	48 - 54	1	79,95	79,95
Youn-I ACE	66792 3	pearl white	270	M	52 - 57	1	79,95	79,95
Youn-I ACE	66793 0	pearl white	300	L	56 - 61	1	79,95	79,95
Youn-I ACE	66742 8	metallic silver	250	S	48 - 54	1	79,95	79,95
Youn-I ACE	81822 6	metallic silver	270	M	52 - 57	1	79,95	79,95
Youn-I ACE	81823 3	metallic silver	300	L	56 - 61	1	79,95	79,95
Youn-I ACE	66744 2	metallic plum	250	S	48 - 54	1	79,95	79,95
Youn-I ACE	86944 0	metallic plum	270	M	52 - 57	1	79,95	79,95
Youn-I ACE	66743 5	metallic green	250	S	48 - 54	1	79,95	79,95
Youn-I ACE	81824 0	metallic green	270	M	52 - 57	1	79,95	79,95
Youn-I ACE	81825 7	metallic green	300	L	56 - 61	1	79,95	79,95
Youn-I ACE	66741 1	metallic blue	250	S	48 - 54	1	79,95	79,95
Youn-I ACE	81820 2	metallic blue	270	M	52 - 57	1	79,95	79,95
Youn-I ACE	81821 9	metallic blue	300	L	56 - 61	1	79,95	79,95
Youn-I ACE	66775 6	glacier blue	250	S	48 - 54	1	79,95	79,95
Youn-I ACE	66776 3	glacier blue	270	M	52 - 57	1	79,95	79,95
Youn-I ACE	66777 0	glacier blue	300	L	56 - 61	1	79,95	79,95
Youn-I ACE	66773 2	cherry red	250	S	48 - 54	1	79,95	79,95
Youn-I ACE	72616 3	cherry red	270	M	52 - 57	1	79,95	79,95
Youn-I ACE	72617 0	cherry red	300	L	56 - 61	1	79,95	79,95

Urban



# HYBAN 2.0 LED

## ANSICHTEN



signal glacier



signal black matt



## FEATURES



Zoom ACE Urban



Steckschloss



USB LED 360

## ZUBEHÖR

- ABUS Bag
- Regenkappe Toplight

## TECHNOLOGIE



## VARIANTEN



signal yellow



signal silver



signal black matt

Artikel- bezeichnung	EAN 4003318	Farbe	Gewicht g	Größe	Kopfumfang cm	VE	Listenpreis € brutto	UVP € inkl. MwSt.
Hyban 2.0 LED	61461 3	signal yellow	400	M	52 - 58	1	119,95	119,95
Hyban 2.0 LED	61462 0	signal yellow	455	L	56 - 61	1	119,95	119,95
Hyban 2.0 LED	61463 7	signal yellow	500	XL	58 - 63	1	119,95	119,95
Hyban 2.0 LED	61464 4	signal silver	400	M	52 - 58	1	119,95	119,95
Hyban 2.0 LED	61465 1	signal silver	455	L	56 - 61	1	119,95	119,95
Hyban 2.0 LED	61466 8	signal silver	500	XL	58 - 63	1	119,95	119,95
Hyban 2.0 LED	66711 4	signal glacier	400	M	52 - 58	1	119,95	119,95
Hyban 2.0 LED	66712 1	signal glacier	455	L	56 - 61	1	119,95	119,95
Hyban 2.0 LED	66713 8	signal glacier	500	XL	58 - 63	1	119,95	119,95
Hyban 2.0 LED	61458 3	signal black	400	M	52 - 58	1	119,95	119,95
Hyban 2.0 LED	61459 0	signal black	455	L	56 - 61	1	119,95	119,95
Hyban 2.0 LED	61460 6	signal black	500	XL	58 - 63	1	119,95	119,95



Urban

# HYBAN 2.0 ACE

## ANSICHTEN



titan matt



titan matt



## FEATURES



Zoom Ace Urban



Fidlock



LED hoch

## ZUBEHÖR

- ABUS Bag
- ABUS USB light
- Glas

## TECHNOLOGIE



## VARIANTEN



velvet black matt



signal yellow



polar white



Artikel- bezeichnung	EAN 4003318	Farbe	Gewicht g	Größe	Kopfumfang cm	VE	Listenpreis € brutto	UVP € inkl. MwSt.
Hyban 2.0 ACE	86934 1	velvet black	470	M	52 - 58	1	129,95	129,95
Hyban 2.0 ACE	86935 8	velvet black	510	L	56 - 61	1	129,95	129,95
Hyban 2.0 ACE	86936 5	velvet black	560	XL	58 - 63	1	129,95	129,95
Hyban 2.0 ACE	86937 2	titan	470	M	52 - 58	1	129,95	129,95
Hyban 2.0 ACE	86938 9	titan	510	L	56 - 61	1	129,95	129,95
Hyban 2.0 ACE	86939 6	titan	560	XL	58 - 63	1	129,95	129,95
Hyban 2.0 ACE	86940 2	signal yellow	470	M	52 - 58	1	129,95	129,95
Hyban 2.0 ACE	86941 9	signal yellow	510	L	56 - 61	1	129,95	129,95
Hyban 2.0 ACE	86997 6	polar white	470	M	52 - 58	1	129,95	129,95
Hyban 2.0 ACE	86998 3	polar white	510	L	56 - 61	1	129,95	129,95
Glas Zubehör	82888 1	grau		universal			49,95	49,95
Glas Zubehör	82889 8	klar		universal			49,95	49,95



# HYBAN 2.0

NEW

## ANSICHTEN



mellow mauve



mellow mauve



## FEATURES



Zoom Ace Urban



Steckschloss



LED hoch

## ZUBEHÖR

- ABUS Bag
- USB light

## TECHNOLOGIE



## VARIANTEN



Artikel- bezeichnung	EAN 4003318	Farbe	Gewicht g	Größe	Kopfumfang cm	VE	Listenpreis € brutto	UVP € inkl. MwSt.
Hyban 2.0	86899 3	velvet black	400	M	52 - 58	1	74,95	74,95
Hyban 2.0	86900 6	velvet black	460	L	56 - 61	1	74,95	74,95
Hyban 2.0	86901 3	velvet black	500	XL	58 - 63	1	74,95	74,95
Hyban 2.0	86905 1	titan	400	M	52 - 58	1	74,95	74,95
Hyban 2.0	86906 8	titan	460	L	56 - 61	1	74,95	74,95
Hyban 2.0	86907 5	titan	500	XL	58 - 63	1	74,95	74,95
Hyban 2.0	86902 0	polar white	400	M	52 - 58	1	74,95	74,95
Hyban 2.0	86903 7	polar white	460	L	56 - 61	1	74,95	74,95
Hyban 2.0	86904 4	polar white	500	XL	58 - 63	1	74,95	74,95
Hyban 2.0	66708 4	monument grey	400	M	52 - 58	1	74,95	74,95
Hyban 2.0	66709 1	monument grey	460	L	56 - 61	1	74,95	74,95
Hyban 2.0	66710 7	monument grey	500	XL	58 - 63	1	74,95	74,95
Hyban 2.0	66704 6	mellow mauve	400	M	52 - 58	1	74,95	74,95
Hyban 2.0	66705 3	mellow mauve	460	L	56 - 61	1	74,95	74,95
Hyban 2.0	86932 7	living coral	400	M	52 - 58	1	74,95	74,95
Hyban 2.0	86926 6	jade green	400	M	52 - 58	1	74,95	74,95
Hyban 2.0	86927 3	jade green	460	L	56 - 61	1	74,95	74,95
Hyban 2.0	86924 2	icon yellow	400	M	52 - 58	1	74,95	74,95
Hyban 2.0	86925 9	icon yellow	460	L	56 - 61	1	74,95	74,95
Hyban 2.0	86929 7	glacier blue	400	M	52 - 58	1	74,95	74,95
Hyban 2.0	86930 3	glacier blue	460	L	56 - 61	1	74,95	74,95
Hyban 2.0	86923 5	core purple	400	M	52 - 58	1	74,95	74,95
Hyban 2.0	88640 9	core purple	460	L	56 - 61	1	74,95	74,95
Hyban 2.0	86920 4	core green	400	M	52 - 58	1	74,95	74,95
Hyban 2.0	86921 1	core green	460	L	56 - 61	1	74,95	74,95
Hyban 2.0	86917 4	core blue	400	M	52 - 58	1	74,95	74,95
Hyban 2.0	86918 1	core blue	460	L	56 - 61	1	74,95	74,95
Hyban 2.0	66706 0	cannoli cream	400	M	52 - 58	1	74,95	74,95
Hyban 2.0	66707 7	cannoli cream	460	L	56 - 61	1	74,95	74,95
Hyban 2.0	86908 2	signal yellow	400	M	52 - 58	1	74,95	74,95
Hyban 2.0	86909 9	signal yellow	460	L	56 - 61	1	74,95	74,95
Hyban 2.0	86914 3	signal silver	400	M	52 - 58	1	74,95	74,95
Hyban 2.0	86915 0	signal silver	460	L	56 - 61	1	74,95	74,95
Hyban 2.0	86916 7	signal silver	500	XL	58 - 63	1	74,95	74,95
Hyban 2.0	86911 2	signal orange	400	M	52 - 58	1	74,95	74,95
Hyban 2.0	86912 9	signal orange	460	L	56 - 61	1	74,95	74,95
Hyban 2.0	40184 8	chrome silver	400	M	52 - 58	1	99,95	99,95
Hyban 2.0	40197 8	chrome silver	460	L	56 - 61	1	99,95	99,95
Hyban 2.0	40185 5	chrome rosé	400	M	52 - 58	1	99,95	99,95
Hyban 2.0 MIPS	89200 4	velvet black	440	M	52 - 58	1	104,95	104,95
Hyban 2.0 MIPS	89199 1	velvet black	510	L	56 - 61	1	104,95	104,95
Hyban 2.0 MIPS	89201 1	velvet black	550	XL	58 - 63	1	104,95	104,95
Hyban 2.0 MIPS	89203 5	titan	440	M	52 - 58	1	104,95	104,95
Hyban 2.0 MIPS	89202 8	titan	510	L	56 - 61	1	104,95	104,95
Hyban 2.0 MIPS	89204 2	titan	550	XL	58 - 63	1	104,95	104,95
Hyban 2.0 MIPS	89206 6	signal yellow	440	M	52 - 58	1	104,95	104,95
Hyban 2.0 MIPS	89205 9	signal yellow	510	L	56 - 61	1	104,95	104,95
Hyban 2.0 MIPS	89207 3	signal yellow	550	XL	58 - 63	1	104,95	104,95

Urban



# SKURB ACE

## ANSICHTEN



velvet black  
matt/shiny



velvet black  
matt/shiny



## FEATURES



Zoom Ace Urban



Steckschloss

## TECHNOLOGIE



## VARIANTEN



silver white  
matt/shiny



jade green  
matt/shiny



glacier blue  
matt/shiny



Iriedaily plum  
matt/shiny



Iriedaily black  
matt/shiny

Artikel- bezeichnung	EAN 4003318	Farbe	Gewicht g	Größe	Kopfumfang cm	VE	Listenpreis € brutto	UVP € inkl. MwSt.
Skurb ACE	40385 9	velvet black	310	S	52 - 56	1	69,95	69,95
Skurb ACE	40386 6	velvet black	320	M	55 - 59	1	69,95	69,95
Skurb ACE	40387 3	velvet black	340	L	58 - 61	1	69,95	69,95
Skurb ACE	40394 1	silver white	310	S	52 - 56	1	69,95	69,95
Skurb ACE	40395 8	silver white	320	M	55 - 59	1	69,95	69,95
Skurb ACE	40396 5	silver white	340	L	58 - 61	1	69,95	69,95
Skurb ACE	40391 0	jade green	310	S	52 - 56	1	69,95	69,95
Skurb ACE	40392 7	jade green	320	M	55 - 59	1	69,95	69,95
Skurb ACE	40393 4	jade green	340	L	58 - 61	1	69,95	69,95
Skurb ACE	40388 0	glacier blue	310	S	52 - 56	1	69,95	69,95
Skurb ACE	40389 7	glacier blue	320	M	55 - 59	1	69,95	69,95
Skurb ACE	40390 3	glacier blue	340	L	58 - 61	1	69,95	69,95
Skurb ACE	40400 9	Iriedaily plum	310	S	52 - 56	1	79,95	79,95
Skurb ACE	40401 6	Iriedaily plum	320	M	55 - 59	1	79,95	79,95
Skurb ACE	40397 2	Iriedaily black	310	S	52 - 56	1	79,95	79,95
Skurb ACE	40398 9	Iriedaily black	320	M	55 - 59	1	79,95	79,95
Skurb ACE	40399 6	Iriedaily black	340	L	58 - 61	1	79,95	79,95



# SKURB

## ANSICHTEN



midnight blue  
matt



midnight blue  
matt



## FEATURES



Zoom Ace Urban



Steckschloss

## TECHNOLOGIE



## VARIANTEN



velvet black  
matt



titan  
matt



signal yellow



signal orange



polar white  
matt



Mips  
velvet black  
matt



Mips  
polar white  
matt



Mips  
concrete grey  
matt

Artikel- bezeichnung	EAN 4003318	Farbe	Gewicht g	Größe	Kopfumfang cm	VE	Listenpreis € brutto	UVP € inkl. MwSt.
Skurb	40367 5	velvet black	300	S	52 - 56	1	59,95	59,95
Skurb	40368 2	velvet black	310	M	55 - 59	1	59,95	59,95
Skurb	40369 9	velvet black	340	L	58 - 61	1	59,95	59,95
Skurb	40370 5	titan	300	S	52 - 56	1	59,95	59,95
Skurb	40371 2	titan	310	M	55 - 59	1	59,95	59,95
Skurb	40372 9	titan	340	L	58 - 61	1	59,95	59,95
Skurb	40382 8	signal yellow	300	S	52 - 56	1	59,95	59,95
Skurb	40383 5	signal yellow	310	M	55 - 59	1	59,95	59,95
Skurb	40384 2	signal yellow	340	L	58 - 61	1	59,95	59,95
Skurb	40379 8	signal orange	300	S	52 - 56	1	59,95	59,95
Skurb	40380 4	signal orange	310	M	55 - 59	1	59,95	59,95
Skurb	40381 1	signal orange	340	L	58 - 61	1	59,95	59,95
Skurb	40373 6	polar white	300	S	52 - 56	1	59,95	59,95
Skurb	40374 3	polar white	310	M	55 - 59	1	59,95	59,95
Skurb	40375 0	polar white	340	L	58 - 61	1	59,95	59,95
Skurb	40376 7	midnight blue	300	S	52 - 56	1	59,95	59,95
Skurb	40377 4	midnight blue	310	M	55 - 59	1	59,95	59,95
Skurb	40378 1	midnight blue	340	L	58 - 61	1	59,95	59,95
Skurb MIPS	40627 0	velvet black	360	S	52 - 56	1	89,95	89,95
Skurb MIPS	40628 7	velvet black	380	M	55 - 59	1	89,95	89,95
Skurb MIPS	40629 4	velvet black	410	L	58 - 61	1	89,95	89,95
Skurb MIPS	40624 9	polar white	360	S	52 - 56	1	89,95	89,95
Skurb MIPS	40625 6	polar white	380	M	55 - 59	1	89,95	89,95
Skurb MIPS	40626 3	polar white	410	L	58 - 61	1	89,95	89,95
Skurb MIPS	40630 0	concrete grey	360	S	52 - 56	1	89,95	89,95
Skurb MIPS	40631 7	concrete grey	380	M	55 - 59	1	89,95	89,95
Skurb MIPS	40632 4	concrete grey	410	L	58 - 61	1	89,95	89,95



# SCRAPER 3.0 ERA

## ANSICHTEN



pearl white



pearl white



## FEATURES



Zoom Ace Urban



Steckschloss



Winterkit

## ZUBEHÖR

- ABUS Bag

## TECHNOLOGIE



## VARIANTEN



velvet black  
matt



ultra blue  
matt



shiny black



Artikel- bezeichnung	EAN 4003318	Farbe	Gewicht g	Größe	Kopfumfang cm	VE	Listenpreis € brutto	UVP € inkl. MwSt.
Scraper 3.0 ERA	81788 5	velvet black	520	M	54 - 58	1	99,95	99,95
Scraper 3.0 ERA	81789 2	velvet black	540	L	57 - 62	1	99,95	99,95
Scraper 3.0 ERA	81792 2	ultra blue	520	M	54 - 58	1	99,95	99,95
Scraper 3.0 ERA	81793 9	ultra blue	540	L	57 - 62	1	99,95	99,95
Scraper 3.0 ERA	81790 8	shiny black	520	M	54 - 58	1	99,95	99,95
Scraper 3.0 ERA	81791 5	shiny black	540	L	57 - 62	1	99,95	99,95
Scraper 3.0 ERA	81794 6	pearl white	520	M	54 - 58	1	99,95	99,95
Scraper 3.0 ERA	81795 3	pearl white	540	L	57 - 62	1	99,95	99,95



Urban

# SCRAPER 3.0 ACE

## ANSICHTEN



ultra blue matt



ultra blue matt



## FEATURES



Zoom Ace Urban



Steckschloss

## ZUBEHÖR

- ABUS Bag
- Scraper 3.0 Winterkit

## TECHNOLOGIE



## VARIANTEN



velvet black matt



signal orange matt



polar matt



magenta berry matt



ivy green



concrete grey matt



alaska grey

Artikel- bezeichnung	EAN 4003318	Farbe	Gewicht g	Größe	Kopfumfang cm	VE	Listenpreis € brutto	UVP € inkl. MwSt.
Scraper 3.0 ACE	81770 0	velvet black	460	M	54 - 58	1	59,95	59,95
Scraper 3.0 ACE	81771 7	velvet black	510	L	57 - 61	1	59,95	59,95
Scraper 3.0 ACE	81774 8	ultra blue	460	M	54 - 58	1	59,95	59,95
Scraper 3.0 ACE	81775 5	ultra blue	510	L	57 - 61	1	59,95	59,95
Scraper 3.0 ACE	81778 6	signal orange	460	M	54 - 58	1	59,95	59,95
Scraper 3.0 ACE	81779 3	signal orange	510	L	57 - 61	1	59,95	59,95
Scraper 3.0 ACE	81780 9	polar matt	460	M	54 - 58	1	59,95	59,95
Scraper 3.0 ACE	81781 6	polar matt	510	L	57 - 61	1	59,95	59,95
Scraper 3.0 ACE	81776 2	magenta berry	460	M	54 - 58	1	59,95	59,95
Scraper 3.0 ACE	86961 7	ivy green	460	M	54 - 58	1	59,95	59,95
Scraper 3.0 ACE	86962 4	ivy green	510	L	57 - 61	1	59,95	59,95
Scraper 3.0 ACE	81772 4	concrete grey	460	M	54 - 58	1	59,95	59,95
Scraper 3.0 ACE	81773 1	concrete grey	510	L	57 - 61	1	59,95	59,95
Scraper 3.0 ACE	86959 4	alaska grey	460	M	54 - 58	1	59,95	59,95
Scraper 3.0 ACE	86960 0	alaska grey	510	L	57 - 61	1	59,95	59,95



# SCRAPER 3.0

## ANSICHTEN



ultra blue  
matt



ultra blue  
matt



## FEATURES



Zoom Ace Urban



Steckschloss

## ZUBEHÖR

- ABUS Bag
- Scraper 3.0 Winterkit

## TECHNOLOGIE



## VARIANTEN



velvet black  
matt



concrete grey  
matt



magenta berry  
matt



signal orange  
matt



polar matt

Artikel- bezeichnung	EAN 4003318	Farbe	Gewicht g	Größe	Kopfumfang cm	VE	Listenpreis € brutto	UVP € inkl. MwSt.
Scraper 3.0	81758 8	velvet black	450	M	54 - 58	1	49,95	49,95
Scraper 3.0	81759 5	velvet black	490	L	57 - 62	1	49,95	49,95
Scraper 3.0	81760 1	concrete grey	450	M	54 - 58	1	49,95	49,95
Scraper 3.0	81761 8	concrete grey	490	L	57 - 62	1	49,95	49,95
Scraper 3.0	81762 5	ultra blue	450	M	54 - 58	1	49,95	49,95
Scraper 3.0	81763 2	ultra blue	490	L	57 - 62	1	49,95	49,95
Scraper 3.0	81764 9	magenta berry	450	M	54 - 58	1	49,95	49,95
Scraper 3.0	81766 3	signal orange	450	M	54 - 58	1	49,95	49,95
Scraper 3.0	81767 0	signal orange	490	L	57 - 62	1	49,95	49,95
Scraper 3.0	81768 7	polar matt	450	M	54 - 58	1	49,95	49,95
Scraper 3.0	81769 4	polar matt	490	L	57 - 62	1	49,95	49,95



# ADURO 2.0

## ANSICHTEN



velvet black matt



velvet black matt



## FEATURES



Zoom Evo Adult



Steckschloss



LED

## ZUBEHÖR

- Regenkappe
- ABUS Bag

## TECHNOLOGIE



## VARIANTEN



titan matt



steel blue matt



slate blue matt



race white matt



race grey matt



race black matt



neon yellow



metallic copper matt



maori blackberry matt



jade green matt



grit grey matt



grey marble



gold prism



glare silver matt



cream flower



concrete grey matt



blue palm



blue art

Artikel- bezeichnung	EAN 4003318	Farbe	Gewicht g	Größe	Kopfumfang cm	VE	Listenpreis € brutto	UVP € inkl. MwSt.
Aduro 2.0	82665 8	velvet black	275	S	51 - 55	1	59,95	59,95
Aduro 2.0	72544 9	velvet black	295	M	52 - 58	1	59,95	59,95
Aduro 2.0	72545 6	velvet black	325	L	58 - 62	1	59,95	59,95
Aduro 2.0	86977 8	titan	275	S	51 - 55	1	59,95	59,95
Aduro 2.0	86978 5	titan	295	M	52 - 58	1	59,95	59,95
Aduro 2.0	86979 2	titan	325	L	58 - 62	1	59,95	59,95
Aduro 2.0	82664 1	steel blue	275	S	51 - 55	1	59,95	59,95
Aduro 2.0	81933 9	steel blue	295	M	52 - 58	1	59,95	59,95
Aduro 2.0	81937 7	steel blue	325	L	58 - 62	1	59,95	59,95
Aduro 2.0	63987 6	slate blue	275	S	51 - 55	1	59,95	59,95
Aduro 2.0	63988 3	slate blue	295	M	52 - 58	1	59,95	59,95
Aduro 2.0	63989 0	slate blue	325	L	58 - 62	1	59,95	59,95
Aduro 2.0	72550 0	race white	295	M	52 - 58	1	59,95	59,95
Aduro 2.0	72551 7	race white	325	L	58 - 62	1	59,95	59,95
Aduro 2.0	82662 7	race grey	275	S	51 - 55	1	59,95	59,95
Aduro 2.0	72548 7	race grey	295	M	52 - 58	1	59,95	59,95
Aduro 2.0	72549 4	race grey	325	L	58 - 62	1	59,95	59,95
Aduro 2.0	82661 0	race black	275	S	51 - 55	1	59,95	59,95
Aduro 2.0	72546 3	race black	295	M	52 - 58	1	59,95	59,95
Aduro 2.0	72547 0	race black	325	L	58 - 62	1	59,95	59,95
Aduro 2.0	82659 7	neon yellow	275	S	51 - 55	1	59,95	59,95
Aduro 2.0	81934 6	neon yellow	295	M	52 - 58	1	59,95	59,95
Aduro 2.0	81938 4	neon yellow	325	L	58 - 62	1	59,95	59,95
Aduro 2.0	81935 3	metallic copper	295	M	52 - 58	1	59,95	59,95
Aduro 2.0	81939 1	metallic copper	325	L	58 - 62	1	59,95	59,95
Aduro 2.0	82658 0	maori blackberry	275	S	51 - 55	1	59,95	59,95
Aduro 2.0	72558 6	maori blackberry	295	M	52 - 58	1	59,95	59,95
Aduro 2.0	72559 3	maori blackberry	325	L	58 - 62	1	59,95	59,95
Aduro 2.0	63984 5	jade green	275	S	51 - 55	1	59,95	59,95
Aduro 2.0	63985 2	jade green	295	M	52 - 58	1	59,95	59,95
Aduro 2.0	63986 9	jade green	325	L	58 - 62	1	59,95	59,95
Aduro 2.0	63981 4	grit grey	275	S	51 - 55	1	59,95	59,95
Aduro 2.0	63982 1	grit grey	295	M	52 - 58	1	59,95	59,95
Aduro 2.0	63983 8	grit grey	325	L	58 - 62	1	59,95	59,95
Aduro 2.0	86987 7	grey marble	275	S	51 - 55	1	59,95	59,95
Aduro 2.0	86988 4	grey marble	295	M	52 - 58	1	59,95	59,95
Aduro 2.0	86983 9	gold prism	275	S	51 - 55	1	59,95	59,95
Aduro 2.0	86984 6	gold prism	295	M	52 - 58	1	59,95	59,95
Aduro 2.0	86980 8	glare silver	275	S	51 - 55	1	59,95	59,95
Aduro 2.0	86981 5	glare silver	295	M	52 - 58	1	59,95	59,95
Aduro 2.0	86982 2	glare silver	325	L	58 - 62	1	59,95	59,95
Aduro 2.0	86985 3	cream flower	275	S	51 - 55	1	59,95	59,95
Aduro 2.0	86986 0	cream flower	295	M	52 - 58	1	59,95	59,95
Aduro 2.0	82657 3	concrete grey	275	S	51 - 55	1	59,95	59,95
Aduro 2.0	81936 0	concrete grey	295	M	52 - 58	1	59,95	59,95
Aduro 2.0	81940 7	concrete grey	325	L	58 - 62	1	59,95	59,95
Aduro 2.0	86989 1	blue palm	275	S	51 - 55	1	59,95	59,95
Aduro 2.0	86990 7	blue palm	295	M	52 - 58	1	59,95	59,95
Aduro 2.0	82656 6	blue art	275	S	51 - 55	1	59,95	59,95
Aduro 2.0	72770 2	blue art	295	M	52 - 58	1	59,95	59,95
Aduro 2.0	72771 9	blue art	325	L	58 - 62	1	59,95	59,95

Urban



# ADURO 2.1

## ANSICHTEN



shrimp orange



shrimp orange



## FEATURES



Zoom Ace



Steckschloss

## ZUBEHÖR

- ABUS Bag

## TECHNOLOGIE



## VARIANTEN



velvet black  
matt



slate blue  
matt



polar white  
matt



jade green  
matt



grit grey  
matt



Artikel- bezeichnung	EAN 4003318	Farbe	Gewicht g	Größe	Kopfumfang cm	VE	Listenpreis € brutto	UVP € inkl. MwSt.
Aduro 2.1	82671 9	velvet black	275	S	51 - 55	1	59,95	59,95
Aduro 2.1	81941 4	velvet black	295	M	52 - 58	1	59,95	59,95
Aduro 2.1	81947 6	velvet black	325	L	58 - 62	1	59,95	59,95
Aduro 2.1	40539 6	slate blue	275	S	51 - 55	1	59,95	59,95
Aduro 2.1	40540 2	slate blue	295	M	52 - 58	1	59,95	59,95
Aduro 2.1	40541 9	slate blue	325	L	58 - 62	1	59,95	59,95
Aduro 2.1	81945 2	shrimp orange	295	M	52 - 58	1	59,95	59,95
Aduro 2.1	81951 3	shrimp orange	325	L	58 - 62	1	59,95	59,95
Aduro 2.1	82668 9	polar white	275	S	51 - 55	1	59,95	59,95
Aduro 2.1	81942 1	polar white	295	M	52 - 58	1	59,95	59,95
Aduro 2.1	81948 3	polar white	325	L	58 - 62	1	59,95	59,95
Aduro 2.1	40542 6	jade green	275	S	51 - 55	1	59,95	59,95
Aduro 2.1	40543 3	jade green	295	M	52 - 58	1	59,95	59,95
Aduro 2.1	40544 0	jade green	325	L	58 - 62	1	59,95	59,95
Aduro 2.1	40548 8	grit grey	275	S	51 - 55	1	59,95	59,95
Aduro 2.1	40549 5	grit grey	295	M	52 - 58	1	59,95	59,95
Aduro 2.1	40550 1	grit grey	325	L	58 - 62	1	59,95	59,95



**KIDS**



**YOUN-I 2.0**



flower art  
matt/shiny  
Seite 268



velvet black  
matt  
Seite 268



street art  
matt/shiny  
Seite 268



sparkling titan  
Seite 268



sparkling pink  
Seite 268



sparkling green  
Seite 268



sparkling blue  
Seite 268



signal yellow  
Seite 268



polar white  
Seite 268



living coral  
Seite 268



grey star  
matt/shiny  
Seite 268



grey flash  
matt/shiny  
Seite 268



glacier blue  
Seite 268



cherry heart  
matt/shiny  
Seite 268



blue anchor  
matt/shiny  
Seite 268



blaze red  
Seite 268



black violett  
Seite 268



Mips  
Youn-I MIPS  
polar matt  
Seite 268



Mips  
Youn-I MIPS  
sparkling green  
Seite 268



Mips  
Youn-I MIPS  
velvet black  
Seite 268



midnight blue  
Seite 270



velvet black  
matt  
Seite 270



shrimp orange  
Seite 270



russet red  
matt  
Seite 270



polar white  
matt  
Seite 270



jade green  
matt  
Seite 270



glacier blue  
matt  
Seite 270



fuchsia pink  
Seite 270



celeste green  
Seite 270

**YOUN-I MIPS**

**MOUNTZ**

**SCRAPER 3.0 KID**



shiny orange

Seite 272



shiny black

Seite 272



shiny grey

Seite 272



shiny blue

Seite 272



shiny pink

Seite 272



shiny green

Seite 272

**ANUKY 2.0 ACE**



retro flower  
matt/shiny

Seite 274



white heart  
matt/shiny

Seite 274



color wave  
matt/shiny

Seite 274



blue sharky  
matt/shiny

Seite 274

**ANUKY 2.0**



blue sea

Seite 276



white parrot

Seite 276



white football

Seite 276



steel blue

Seite 276



sparkling green

Seite 276



signal yellow

Seite 276



rose flower

Seite 276



red spots

Seite 276



blaze red

Seite 276



black tag

Seite 276

**SMILEY 3.0 ACE LED**



royal blue

Seite 278



shiny white

Seite 278



shiny grey

Seite 278



royal purple

Seite 278



royal green

Seite 278

**SMILEY 3.0 LED**



blue car

Seite 280



rose strawberry

Seite 280



grey space

Seite 280



blue rainbow

Seite 280

**SMILEY 3.0**



rose princess

Seite 282



shiny yellow

Seite 282



shiny red

Seite 282



shiny pink

Seite 282



shiny orange

Seite 282



shiny green

Seite 282



shiny blue

Seite 282



purple star

Seite 282



pink butterfly

Seite 282



orange monster

Seite 282



grey police

Seite 282



grey horse

Seite 282



green robo

Seite 282



green nordic

Seite 282



blue whale

Seite 282



blue croco

Seite 282

**SMOOTY 2.0**



pink watermelon

Seite 284



shiny red

Seite 284



shiny blue

Seite 284



purple kisses

Seite 284



blue space

Seite 284

# YOUN-I 2.0

## ANSICHTEN



flower art matt/shiny



flower art matt/shiny



## FEATURES



Zoom Ace Urban



Steckschloss



LED hoch

## ZUBEHÖR

- ABUS Bag
- USB light

## TECHNOLOGIE



## VARIANTEN



Artikel- bezeichnung	EAN 4003318	Farbe	Gewicht g	Größe	Kopfumfang cm	VE	Listenpreis € brutto	UVP € inkl. MwSt.
Youn-I 2.0	40150 3	velvet black	240	S	48 - 54	1	59,95	59,95
Youn-I 2.0	40151 0	velvet black	260	M	52 - 57	1	59,95	59,95
Youn-I 2.0	67047 3	street art	240	S	48 - 54	1	59,95	59,95
Youn-I 2.0	67048 0	street art	260	M	52 - 57	1	59,95	59,95
Youn-I 2.0	40170 1	sparkling titan	240	S	48 - 54	1	59,95	59,95
Youn-I 2.0	40171 8	sparkling titan	260	M	52 - 57	1	59,95	59,95
Youn-I 2.0	40164 0	sparkling pink	240	S	48 - 54	1	59,95	59,95
Youn-I 2.0	40165 7	sparkling pink	260	M	52 - 57	1	59,95	59,95
Youn-I 2.0	40160 2	sparkling green	240	S	48 - 54	1	59,95	59,95
Youn-I 2.0	40161 9	sparkling green	260	M	52 - 57	1	59,95	59,95
Youn-I 2.0	40158 9	sparkling blue	240	S	48 - 54	1	59,95	59,95
Youn-I 2.0	40159 6	sparkling blue	260	M	52 - 57	1	59,95	59,95
Youn-I 2.0	40162 6	signal yellow	240	S	48 - 54	1	59,95	59,95
Youn-I 2.0	40163 3	signal yellow	260	M	52 - 57	1	59,95	59,95
Youn-I 2.0	40152 7	polar white	240	S	48 - 54	1	59,95	59,95
Youn-I 2.0	40153 4	polar white	260	M	52 - 57	1	59,95	59,95
Youn-I 2.0	40156 5	living coral	240	S	48 - 54	1	59,95	59,95
Youn-I 2.0	40157 2	living coral	260	M	52 - 57	1	59,95	59,95
Youn-I 2.0	63810 7	grey star	240	S	48 - 54	1	59,95	59,95
Youn-I 2.0	63811 4	grey star	260	M	52 - 57	1	59,95	59,95
Youn-I 2.0	63812 1	grey flash	240	S	48 - 54	1	59,95	59,95
Youn-I 2.0	63813 8	grey flash	260	M	52 - 57	1	59,95	59,95
Youn-I 2.0	40154 1	glacier blue	240	S	48 - 54	1	59,95	59,95
Youn-I 2.0	40155 8	glacier blue	260	M	52 - 57	1	59,95	59,95
Youn-I 2.0	67045 9	flower art	240	S	48 - 54	1	59,95	59,95
Youn-I 2.0	67046 6	flower art	260	M	52 - 57	1	59,95	59,95
Youn-I 2.0	63808 4	cherry heart	240	S	48 - 54	1	59,95	59,95
Youn-I 2.0	63809 1	cherry heart	260	M	52 - 57	1	59,95	59,95
Youn-I 2.0	63814 5	blue anchor	240	S	48 - 54	1	59,95	59,95
Youn-I 2.0	63815 2	blue anchor	260	M	52 - 57	1	59,95	59,95
Youn-I 2.0	40168 8	blaze red	240	S	48 - 54	1	59,95	59,95
Youn-I 2.0	40169 5	blaze red	260	M	52 - 57	1	59,95	59,95
Youn-I 2.0	40166 4	black violet	240	S	48 - 54	1	59,95	59,95
Youn-I 2.0	40167 1	black violet	260	M	52 - 57	1	59,95	59,95
Youn-I MIPS	38809 5	polar matt	260	S	48 - 54	1	89,95	89,95
Youn-I MIPS	38810 1	polar matt	280	M	52 - 57	1	89,95	89,95
Youn-I MIPS	38813 2	sparkling green	260	S	48 - 54	1	89,95	89,95
Youn-I MIPS	38814 9	sparkling green	280	M	52 - 57	1	89,95	89,95
Youn-I MIPS	38811 8	velvet black	260	S	48 - 54	1	89,95	89,95
Youn-I MIPS	38812 5	velvet black	280	M	52 - 57	1	89,95	89,95



# MOUNTZ

## ANSICHTEN



midnight blue



midnight blue



## FEATURES



Zoom Ace Urban



Steckschloss

## ZUBEHÖR

- ABUS Bag

## TECHNOLOGIE



## VARIANTEN



velvet black  
matt



shrimp orange



russet red  
matt



polar white  
matt



jade green  
matt



glacier blue  
matt



fuchsia pink



celeste green



Artikel- bezeichnung	EAN 4003318	Farbe	Gewicht g	Größe	Kopfumfang cm	VE	Listenpreis € brutto	UVP € inkl. MwSt.
MountZ	86965 5	velvet black	245	S	48 - 54	1	59,95	59,95
MountZ	86966 2	velvet black	280	M	52 - 57	1	59,95	59,95
MountZ	86971 6	shrimp orange	245	S	48 - 54	1	59,95	59,95
MountZ	86972 3	shrimp orange	280	M	52 - 57	1	59,95	59,95
MountZ	40178 7	russet red	245	S	48 - 54	1	59,95	59,95
MountZ	40179 4	russet red	280	M	52 - 57	1	59,95	59,95
MountZ	86967 9	polar white	245	S	48 - 54	1	59,95	59,95
MountZ	86968 6	polar white	280	M	52 - 57	1	59,95	59,95
MountZ	86969 3	midnight blue	245	S	48 - 54	1	59,95	59,95
MountZ	86970 9	midnight blue	280	M	52 - 57	1	59,95	59,95
MountZ	40180 0	jade green	245	S	48 - 54	1	59,95	59,95
MountZ	40181 7	jade green	280	M	52 - 57	1	59,95	59,95
MountZ	40174 9	glacier blue	245	S	48 - 54	1	59,95	59,95
MountZ	40175 6	glacier blue	280	M	52 - 57	1	59,95	59,95
MountZ	86973 0	fuchsia pink	245	S	48 - 54	1	59,95	59,95
MountZ	86974 7	fuchsia pink	280	M	52 - 57	1	59,95	59,95
MountZ	86975 4	celeste green	245	S	48 - 54	1	59,95	59,95
MountZ	86976 1	celeste green	280	M	52 - 57	1	59,95	59,95



# SCRAPER 3.0 KID

## ANSICHTEN



shiny orange



shiny orange



## FEATURES



Zoom Ace Urban



Steckschloss

## ZUBEHÖR

- ABUS Bag

## TECHNOLOGIE



## VARIANTEN



shiny black



shiny grey



shiny blue



shiny pink



shiny green

Artikel- bezeichnung	EAN 4003318	Farbe	Gewicht g	Größe	Kopfumfang cm	VE	Listenpreis € brutto	UVP € inkl. MwSt.
Scraper 3.0 Kid	81756 4	shiny orange	400	S	51 - 55	1	44,95	44,95
Scraper 3.0 Kid	81757 1	shiny orange	420	M	54 - 58	1	44,95	44,95
Scraper 3.0 Kid	81746 5	shiny black	400	S	51 - 55	1	44,95	44,95
Scraper 3.0 Kid	81747 2	shiny black	420	M	54 - 58	1	44,95	44,95
Scraper 3.0 Kid	81748 9	shiny grey	400	S	51 - 55	1	44,95	44,95
Scraper 3.0 Kid	81749 6	shiny grey	420	M	54 - 58	1	44,95	44,95
Scraper 3.0 Kid	81750 2	shiny blue	400	S	51 - 55	1	44,95	44,95
Scraper 3.0 Kid	81751 9	shiny blue	420	M	54 - 58	1	44,95	44,95
Scraper 3.0 Kid	81754 0	shiny pink	400	S	51 - 55	1	44,95	44,95
Scraper 3.0 Kid	81755 7	shiny pink	420	M	54 - 58	1	44,95	44,95
Scraper 3.0 Kid	81752 6	shiny green	400	S	51 - 55	1	44,95	44,95
Scraper 3.0 Kid	81753 3	shiny green	420	M	54 - 58	1	44,95	44,95



# ANUKY 2.0 ACE

## ANSICHTEN



retro flower  
matt/shiny



retro flower  
matt/shiny



## FEATURES



Zoom Evo Kids



Rastpeitsche



LED

## ZUBEHÖR

- ABUS Bag

## TECHNOLOGIE



## VARIANTEN



white heart  
matt/shiny



color wave  
matt/shiny



blue sharky  
matt/shiny

Artikel- bezeichnung	EAN 4003318	Farbe	Gewicht g	Größe	Kopfumfang cm	VE	Listenpreis € brutto	UVP € inkl. MwSt.
Anuky 2.0 ACE	40533 4	white heart	220	S	46 - 52	1	49,95	49,95
Anuky 2.0 ACE	40534 1	white heart	240	M	52 - 57	1	49,95	49,95
Anuky 2.0 ACE	40531 0	retro flower	220	S	46 - 52	1	49,95	49,95
Anuky 2.0 ACE	40532 7	retro flower	240	M	52 - 57	1	49,95	49,95
Anuky 2.0 ACE	40535 8	color wave	220	S	46 - 52	1	49,95	49,95
Anuky 2.0 ACE	40536 5	color wave	240	M	52 - 57	1	49,95	49,95
Anuky 2.0 ACE	40537 2	blue sharky	220	S	46 - 52	1	49,95	49,95
Anuky 2.0 ACE	40538 9	blue sharky	240	M	52 - 57	1	49,95	49,95



# ANUKY 2.0

## ANSICHTEN



blue sea



blue sea



## FEATURES



Zoom Evo Kids



Steckschloss



LED

## ZUBEHÖR

- ABUS Bag

## TECHNOLOGIE



## VARIANTEN



white parrot



white football



steel blue



sparkling green



signal yellow



rose flower



red spots



blaze red



black tag

Artikel- bezeichnung	EAN 4003318	Farbe	Gewicht g	Größe	Kopfumfang cm	VE	Listenpreis € brutto	UVP € inkl. MwSt.
Anuky 2.0	40210 4	white parrot	220	S	46 - 52	1	39,95	39,95
Anuky 2.0	40211 1	white parrot	240	M	52 - 57	1	39,95	39,95
Anuky 2.0	40204 3	white football	220	S	46 - 52	1	39,95	39,95
Anuky 2.0	40205 0	white football	240	M	52 - 57	1	39,95	39,95
Anuky 2.0	63818 3	steel blue	220	S	46 - 52	1	39,95	39,95
Anuky 2.0	63819 0	steel blue	240	M	52 - 57	1	39,95	39,95
Anuky 2.0	40212 8	sparkling green	220	S	46 - 52	1	39,95	39,95
Anuky 2.0	40213 5	sparkling green	240	M	52 - 57	1	39,95	39,95
Anuky 2.0	40214 2	signal yellow	220	S	46 - 52	1	39,95	39,95
Anuky 2.0	40215 9	signal yellow	240	M	52 - 57	1	39,95	39,95
Anuky 2.0	40176 3	rose flower	220	S	46 - 52	1	39,95	39,95
Anuky 2.0	40177 0	rose flower	240	M	52 - 57	1	39,95	39,95
Anuky 2.0	40202 9	red spots	220	S	46 - 52	1	39,95	39,95
Anuky 2.0	40203 6	red spots	240	M	52 - 57	1	39,95	39,95
Anuky 2.0	40208 1	blue sea	220	S	46 - 52	1	39,95	39,95
Anuky 2.0	40209 8	blue sea	240	M	52 - 57	1	39,95	39,95
Anuky 2.0	63816 9	blaze red	220	S	46 - 52	1	39,95	39,95
Anuky 2.0	63817 6	blaze red	240	M	52 - 57	1	39,95	39,95
Anuky 2.0	40206 7	black tag	220	S	46 - 52	1	39,95	39,95
Anuky 2.0	40207 4	black tag	240	M	52 - 57	1	39,95	39,95



# SMILEY 3.0 ACE LED

## ANSICHTEN



royal blue



royal blue



## FEATURES



Zoom ACE Kids



Steckschloss



USB LED hoch

## ZUBEHÖR

- ABUS Bag
- USB light

## TECHNOLOGIE



## VARIANTEN



shiny white



shiny grey



royal purple



royal green



Artikel- bezeichnung	EAN 4003318	Farbe	Gewicht g	Größe	Kopfumfang cm	VE	Listenpreis € brutto	UVP € inkl. MwSt.
Smiley 3.0 ACE LED	67714 4	shiny white	230	S	45 - 50	1	59,95	59,95
Smiley 3.0 ACE LED	67715 1	shiny white	250	M	50 - 55	1	59,95	59,95
Smiley 3.0 ACE LED	67716 8	shiny grey	230	S	45 - 50	1	59,95	59,95
Smiley 3.0 ACE LED	67717 5	shiny grey	250	M	50 - 55	1	59,95	59,95
Smiley 3.0 ACE LED	67712 0	royal purple	230	S	45 - 50	1	59,95	59,95
Smiley 3.0 ACE LED	67713 7	royal purple	250	M	50 - 55	1	59,95	59,95
Smiley 3.0 ACE LED	67710 6	royal green	230	S	45 - 50	1	59,95	59,95
Smiley 3.0 ACE LED	67711 3	royal green	250	M	50 - 55	1	59,95	59,95
Smiley 3.0 ACE LED	67708 3	royal blue	230	S	45 - 50	1	59,95	59,95
Smiley 3.0 ACE LED	67709 0	royal blue	250	M	50 - 55	1	59,95	59,95



# SMILEY 3.0 LED

## ANSICHTEN



blue car



blue car



## FEATURES



Zoom ACE Kids



Steckschloss



LED hoch

## ZUBEHÖR

- ABUS Bag
- USB light

## TECHNOLOGIE



## VARIANTEN



rose strawberry



grey space



blue rainbow

Artikel- bezeichnung	EAN 4003318	Farbe	Gewicht g	Größe	Kopfumfang cm	VE	Listenpreis € brutto	UVP € inkl. MwSt.
Smiley 3.0 LED	67706 9	rose strawberry	230	S	45 - 50	1	39,95	39,95
Smiley 3.0 LED	67707 6	rose strawberry	250	M	50 - 55	1	39,95	39,95
Smiley 3.0 LED	67298 9	grey space	230	S	45 - 50	1	39,95	39,95
Smiley 3.0 LED	67299 6	grey space	250	M	50 - 55	1	39,95	39,95
Smiley 3.0 LED	67300 9	blue rainbow	230	S	45 - 50	1	39,95	39,95
Smiley 3.0 LED	67301 6	blue rainbow	250	M	50 - 55	1	39,95	39,95
Smiley 3.0 LED	67296 5	blue car	230	S	45 - 50	1	39,95	39,95
Smiley 3.0 LED	67297 2	blue car	250	M	50 - 55	1	39,95	39,95



# SMILEY 3.0

## ANSICHTEN



rose princess



rose princess



## FEATURES



Zoom ACE Kids



Steckschloss

## ZUBEHÖR

- ABUS Bag
- USB light

## TECHNOLOGIE



## VARIANTEN



shiny yellow

shiny red

shiny pink

shiny orange

shiny green

shiny blue

purple star

pink butterfly

orange monster

grey police

grey horse

green robo

green nordic

blue whale

blue croco

Artikel- bezeichnung	EAN 4003318	Farbe	Gewicht g	Größe	Kopfumfang cm	VE	Listenpreis € brutto	UVP € inkl. MwSt.
Smiley 3.0	67277 4	shiny yellow	220	S	45 - 50	1	34,95	34,95
Smiley 3.0	67278 1	shiny yellow	240	M	50 - 55	1	34,95	34,95
Smiley 3.0	67273 6	shiny red	220	S	45 - 50	1	34,95	34,95
Smiley 3.0	67274 3	shiny red	240	M	50 - 55	1	34,95	34,95
Smiley 3.0	67271 2	shiny pink	220	S	45 - 50	1	34,95	34,95
Smiley 3.0	67272 9	shiny pink	240	M	50 - 55	1	34,95	34,95
Smiley 3.0	67275 0	shiny orange	220	S	45 - 50	1	34,95	34,95
Smiley 3.0	67276 7	shiny orange	240	M	50 - 55	1	34,95	34,95
Smiley 3.0	67279 8	shiny green	220	S	45 - 50	1	34,95	34,95
Smiley 3.0	67280 4	shiny green	240	M	50 - 55	1	34,95	34,95
Smiley 3.0	67294 1	shiny blue	220	S	45 - 50	1	34,95	34,95
Smiley 3.0	67295 8	shiny blue	240	M	50 - 55	1	34,95	34,95
Smiley 3.0	67250 7	rose princess	220	S	45 - 50	1	34,95	34,95
Smiley 3.0	67251 4	rose princess	240	M	50 - 55	1	34,95	34,95
Smiley 3.0	67259 0	purple star	220	S	45 - 50	1	34,95	34,95
Smiley 3.0	67260 6	purple star	240	M	50 - 55	1	34,95	34,95
Smiley 3.0	67257 6	pink butterfly	220	S	45 - 50	1	34,95	34,95
Smiley 3.0	67258 3	pink butterfly	240	M	50 - 55	1	34,95	34,95
Smiley 3.0	67265 1	orange monster	220	S	45 - 50	1	34,95	34,95
Smiley 3.0	67266 8	orange monster	240	M	50 - 55	1	34,95	34,95
Smiley 3.0	67269 9	grey police	220	S	45 - 50	1	34,95	34,95
Smiley 3.0	67270 5	grey police	240	M	50 - 55	1	34,95	34,95
Smiley 3.0	67252 1	grey horse	220	S	45 - 50	1	34,95	34,95
Smiley 3.0	67253 8	grey horse	240	M	50 - 55	1	34,95	34,95
Smiley 3.0	67267 5	green robo	220	S	45 - 50	1	34,95	34,95
Smiley 3.0	67268 2	green robo	240	M	50 - 55	1	34,95	34,95
Smiley 3.0	67255 2	green nordic	220	S	45 - 50	1	34,95	34,95
Smiley 3.0	67256 9	green nordic	240	M	50 - 55	1	34,95	34,95
Smiley 3.0	67261 3	blue whale	220	S	45 - 50	1	34,95	34,95
Smiley 3.0	67262 0	blue whale	240	M	50 - 55	1	34,95	34,95
Smiley 3.0	67263 7	blue croco	220	S	45 - 50	1	34,95	34,95
Smiley 3.0	67264 4	blue croco	240	M	50 - 55	1	34,95	34,95



# SMOOTY 2.0

## ANSICHTEN



pink watermelon



pink watermelon



## FEATURES



Zoom Evo Kids



Steckschloss

## ZUBEHÖR

- ABUS Bag

## TECHNOLOGIE



## VARIANTEN



shiny red



shiny blue



purple kisses



blue space

Artikel- bezeichnung	EAN 4003318	Farbe	Gewicht g	Größe	Kopfumfang cm	VE	Listenpreis € brutto	UVP € inkl. MwSt.
Smooty 2.0	81859 2	shiny red	200	S	45 - 50	1	29,95	29,95
Smooty 2.0	81860 8	shiny red	220	M	50 - 55	1	29,95	29,95
Smooty 2.0	81861 5	shiny blue	200	S	45 - 50	1	29,95	29,95
Smooty 2.0	81862 2	shiny blue	220	M	50 - 55	1	29,95	29,95
Smooty 2.0	81856 1	purple kisses	200	S	45 - 50	1	29,95	29,95
Smooty 2.0	81857 8	purple kisses	220	M	50 - 55	1	29,95	29,95
Smooty 2.0	81854 7	pink watermelon	200	S	45 - 50	1	29,95	29,95
Smooty 2.0	81855 4	pink watermelon	220	M	50 - 55	1	29,95	29,95
Smooty 2.0	81623 9	blue space	200	S	45 - 50	1	29,95	29,95
Smooty 2.0	81851 6	blue space	220	M	50 - 55	1	29,95	29,95



**ZUBEHÖR**





**SCRAPER 3.0  
WINTERKIT**



Seite 288

**PEDELEC 2.0  
EARPADS**



Seite 288

**WINTERKIT**



Seite 288

**RAINCAP**



Seite 289

**RAINCAP TOPLIGHT**



Seite 289

**GAMECHANGER  
TT & TRI VISOR**



Seite 289

**IN-VIZZ  
ASCENT GLAS**



Seite 290

**GLAS ZUBEHÖR**



Hyban+  
Seite 290

**GLAS ZUBEHÖR**



Pedelec 2.0  
Hyban 2.0  
Seite 290

**BUTEO  
ERSATZGLAS**



Seite 291

**USB- LICHT**



HUD-Y,  
SMILEY 3.0  
Seite 291

**USB- LICHT ZUBEHÖR**



Urban-I 3.0, Hyban  
2.0, Youn-I 2.0  
Seite 291

**CAMERA MOUNT  
MONTRAILER**



Seite 292

**PAD FRESH MS  
CLEANING SPRAY**



Seite 292

**QUIN SENSOR**



Seite 292

**ABUS BAG**



Seite 292

**HELMET BAG SPORTIV**



Seite 293

**REFLEKTOR STICKERSET**



Urban-I 3.0,  
Hyban 2.0  
Seite 293

## SCRAPER 3.0 WINTERKIT



Winterkit  
bestehend aus  
EarPads, Vent  
Cover und Vlies-  
mütze

### EINSATZ UND ANWENDUNG

- Vliesmütze, die anstelle der normalen Polster in den Helm geklettet wird und so den Kopf vor Kälte schützt
- Zusätzlich wärmende Ohrenschützer, die an den Helm gesteckt werden können

Artikelbezeichnung	EAN 4003318	Farbe	Größe	VE	Listenpreis € brutto	UVP € inkl. MwSt.
Scraper 3.0 Winterkit	81804 2	velvet black	M	1	39,95	39,95
Scraper 3.0 Winterkit	81805 9	velvet black	L	1	39,95	39,95
Scraper 3.0 Winterkit	81806 6	polar matt	M	1	39,95	39,95
Scraper 3.0 Winterkit	81807 3	polar matt	L	1	39,95	39,95
Scraper 3.0 Winterkit	81808 0	ultra blue	M	1	39,95	39,95
Scraper 3.0 Winterkit	81809 7	ultra blue	L	1	39,95	39,95
Scraper 3.0 Winterkit	81810 3	signal orange	M	1	39,95	39,95
Scraper 3.0 Winterkit	81811 0	signal orange	L	1	39,95	39,95

## PEDELEC 2.0 EARPADS



### EINSATZ UND ANWENDUNG

- Zusätzlich wärmende Ohrenschützer, die an den Helm gesteckt werden können

Artikelbezeichnung	EAN 4003318	Farbe	Größe	VE	Listenpreis € brutto	UVP € inkl. MwSt.
Pedelec 2.0 Earpads black	83482 0	black		1	14,95	14,95

## WINTERKIT



### EINSATZ UND ANWENDUNG

- Vliesmütze mit Ohrenschutz, die anstelle der normalen Polster in den Helm geklettet wird und so den Kopf vor Kälte schützt

Artikelbezeichnung	EAN 4003318	Farbe	Größe	VE	Listenpreis € brutto	UVP € inkl. MwSt.
WinterKit	48876 4	schwarz	M	1	14,95	14,95
WinterKit	48877 1	schwarz	L	1	14,95	14,95
WinterKit child	48874 0	schwarz	S	1	14,95	14,95
WinterKit child	48875 7	schwarz	M	1	14,95	14,95

## RAINCAP



### EINSATZ UND ANWENDUNG

- Regenkappe universal. Formoptimiert für eine Vielzahl von Helmen, speziell mit Schirm

Artikelbezeichnung	EAN 4003318	Farbe	Größe	VE	Listenpreis € brutto	UVP € inkl. MwSt.
Regenkappe	52151 5	yellow	universal	1	14,95	14,95
Regenkappe	52154 6	black	universal	1	14,95	14,95

## RAINCAP TOPLIGHT



### EINSATZ UND ANWENDUNG

- Regenkappe Toplight ist formoptimiert für alle Helme mit hohem LED Rücklicht
- Aufgrund des transparenten Materials ist das LED Rücklicht gut zu sehen

Artikelbezeichnung	EAN 4003318	Farbe	Größe	VE	Listenpreis € brutto	UVP € inkl. MwSt.
Regenkappe Toplight	39849 0	black	universal	1	14,95	14,95

## GAMECHANGER TT&TRI VISOR



Artikelbezeichnung	EAN 4003318	Farbe	Größe	VE	Listenpreis € brutto	UVP € inkl. MwSt.
Visier GameChanger TT/Tri	67936 0	transparent	S	1	59,95	59,95
Visier GameChanger TT/Tri	67937 7	transparent	M	1	59,95	59,95
Visier GameChanger TT/Tri	67938 4	transparent	L	1	59,95	59,95
Visier GameChanger TT/Tri	67939 1	smoke	S	1	59,95	59,95
Visier GameChanger TT/Tri	67940 7	smoke	M	1	59,95	59,95
Visier GameChanger TT/Tri	67941 4	smoke	L	1	59,95	59,95
Visier GameChanger TT/Tri	67942 1	chrome	S	1	79,95	79,95
Visier GameChanger TT/Tri	67943 8	chrome	M	1	79,95	79,95
Visier GameChanger TT/Tri	67944 5	chrome	L	1	79,95	79,95

## IN-VIZZ ASCENT GLAS



Artikelbezeichnung	EAN 4003318	Farbe	Größe	VE	Listenpreis € brutto	UVP € inkl. MwSt.
In-Vizz Ascent Glas Ersatz	19539 6	grau	universal	1	24,95	24,95
In-Vizz Ascent Glas Zubehör	19538 9	klar und gelb	universal	1	49,95	49,95

## HYBAN+ GLAS ZUBEHÖR



Artikelbezeichnung	EAN 4003318	Farbe	Größe	VE	Listenpreis € brutto	UVP € inkl. MwSt.
Hyban+ Glas Befestigungsset	77325 9		universal		4,95	4,95
Hyban+ Glas Zubehör	76435 6	grau	universal		39,95	39,95
Hyban+ Glas Zubehör	76436 3	klar	universal		39,95	39,95

## PEDELEC 2.0/HYBAN 2.0 GLAS ZUBEHÖR



Artikelbezeichnung	EAN 4003318	Farbe	Größe	VE	Listenpreis € brutto	UVP € inkl. MwSt.
Pedelec 2.0 Befestigungsset	82890 4		universal	1	4,95	4,95
Pedelec 2.0/Hyban 2.0 Glas Zubehör	82888 1	grau	universal	1	49,95	49,95
Pedelec 2.0/Hyban 2.0 Glas Zubehör	82889 8	klar	universal	1	49,95	49,95

## BUTEO ERSATZGLAS



Artikelbezeichnung	EAN 4003318	Farbe	Größe	VE	Listenpreis € brutto	UVP € inkl. MwSt.
Buteo spare glass clear	68934 5			1	14,95	14,95
Buteo spare glass smoky	68935 2			1	14,95	14,95
Buteo spare glass black chrome	68937 6			1	19,95	19,95
Buteo spare glass red chrome	68936 9			1	19,95	19,95

## USB- LICHT HUD- Y



Artikelbezeichnung	EAN 4003318	Farbe	Größe	VE	Listenpreis € brutto	UVP € inkl. MwSt.
USB-Licht HUD-Y	69446 2			1	39,95	39,95

## USB- LICHT SMILEY 3.0



Artikelbezeichnung	EAN 4003318	Farbe	Größe	VE	Listenpreis € brutto	UVP € inkl. MwSt.
USB-Licht Smiley 3.0	69445 5			1	14,95	14,95

## USB- LICHT ZUBEHÖR



Artikelbezeichnung	EAN 4003318	Farbe	Größe	VE	Listenpreis € brutto	UVP € inkl. MwSt.
Licht Zubehör Urban-I 3.0/Hyban 2.0/Youn-I 2.0	88781 9			1	24,95	24,95

## CAMERA MOUNT MONTRAILER



Artikelbezeichnung	EAN 4003318	Farbe	Größe	VE	Listenpreis € brutto	UVP € inkl. MwSt.
Camera Mount MonTrailer	80492 2		universal	1	14,95	14,95

## PAD FRESH MS CLEANING SPRAY



Artikelbezeichnung	EAN 4003318	Farbe	Größe	VE	Listenpreis € netto	UVP € inkl. MwSt.
Pad Fresh MS Cleaning spray	79188 8		30ml		5,00	9,95
VK Display Pad Fresh	82943 7				60,00	

## QUIN SENSOR



Artikelbezeichnung	EAN 4003318	Farbe	Größe	VE	Listenpreis € netto	UVP € inkl. MwSt.
Quin Sensor Slim	69319 9	Zubehör		1	34,00	59,95
Quin Sensor	68838 6	Zubehör		1	34,00	59,95

## ABUS BAG



### EINSATZ UND ANWENDUNG

- Helmtasche mit Logoaufdruck für den geschützten Transport von Fahrradhelmen
- Beutelinneiseite aus schützenden Fleece

Artikelbezeichnung	EAN 4003318	Farbe	Größe	VE	Listenpreis € brutto	UVP € inkl. MwSt.
ABUS Bag	78592 4		universal	1	9,95	9,95

## HELMET BAG SPORTIV



Artikelbezeichnung	EAN 4003318	Farbe	Größe	VE	Listenpreis € brutto	UVP € inkl. MwSt.
Helmtasche sportiv	68451 7			1	49,95	49,95

## REFLEKTOR STICKERSET



Reflektor Stickerset  
URBAN-I 3.0



Reflektor Stickerset  
HYBAN 2.0

Artikelbezeichnung	EAN 4003318	Farbe	Größe	VE	Listenpreis € brutto	UVP € inkl. MwSt.
Reflektor Stickerset HYBAN 2.0	88783 3			1	7,99	7,99
Reflektor Stickerset URBAN-I 3.0	88782 6			1	7,99	7,99

# INDIVIDUELLE LÖSUNGEN FÜR IHRE ABUS HELME

Bei der Entwicklung unserer Fahrradhelme stehen die Menschen und ihre Bedürfnisse im Mittelpunkt. Und diese sind ebenso bunt, wie die Welt der Fahrräder. Ob Crossbiken oder Berufsverkehr in der Innenstadt – unser vielfältiges Sortiment bietet für jeden etwas.

Um Sie optimal bei der Beratung zu unterstützen und Ihrer Kundschaft die Orientierung in Ihrem Geschäft zu erleichtern, haben wir daher ein neues Möbelsystem entwickelt.

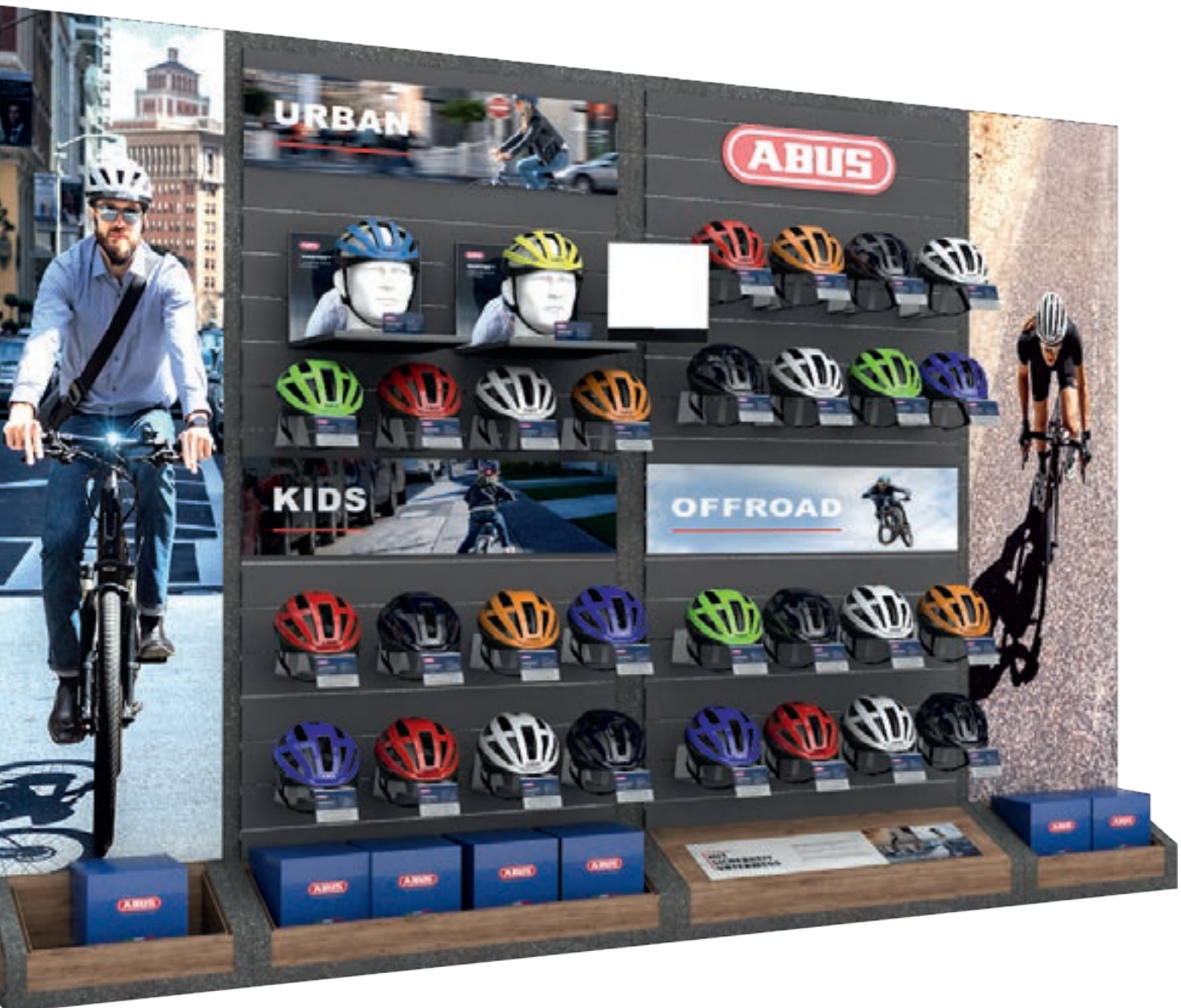



## WIR UNTERSTÜTZEN SIE BEIM VERKAUF

Ihre Bedürfnisse als Händler:innen liegen uns sehr am Herzen. Unser neues Möbelsystem ist daher so gestaltet, dass es die Marke ABUS optimal widerspiegelt und Ihnen gleichzeitig den Freiraum bietet, Ihrer Verkaufsstrategie und Ihren Verkaufsräumen gerecht zu werden.

### MODULARER AUFBAU:

Höhe, Breite, Produktbestückung, Platzierung im Raum, in der Ecke oder an der Wand – Sie entscheiden.

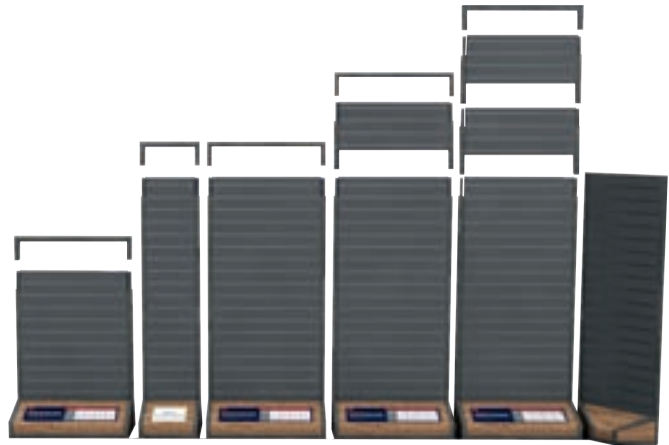

### ZAHLEICHE ADD-ONS:

Aufmerksamkeit erzeugen, kategorisieren, informieren – kombinieren Sie die Tools so, wie Sie sie brauchen.

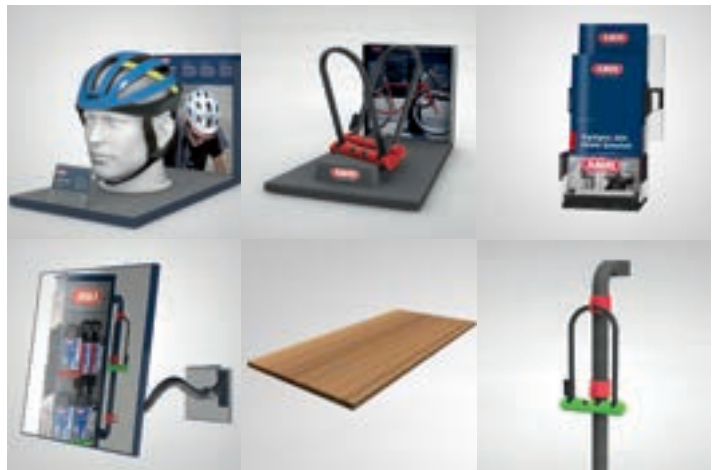

### MODERNES DESIGN:

Metall- und Holzelemente vereint in einem reduzierten „Handmade“-Look – das Designkonzept Ihres Geschäfts wird nicht gestört.

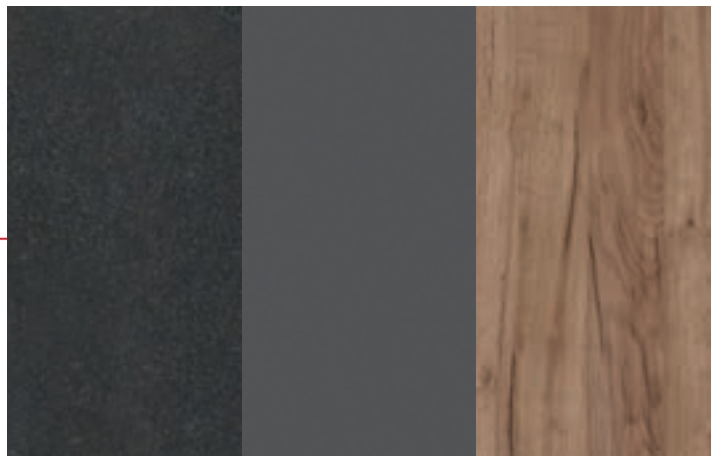

Pulverlack  
DB703 feinstruktur

Graphite Grey  
Kronospan Dekor  
0162

Tobacco Craft Oak  
Kronospan Dekor  
K004

STELLEN SIE SICH JETZT IHRE PERSÖNLICHE ABUS VERKAUFSFLÄCHE ZUSAMMEN!

# WANDDISPLAY

Nutzen Sie Höhe und Breite Ihrer Wände voll aus, um die Fahrradhelme von ABUS in Szene zu setzen.



# WANDDISPLAY MAßE

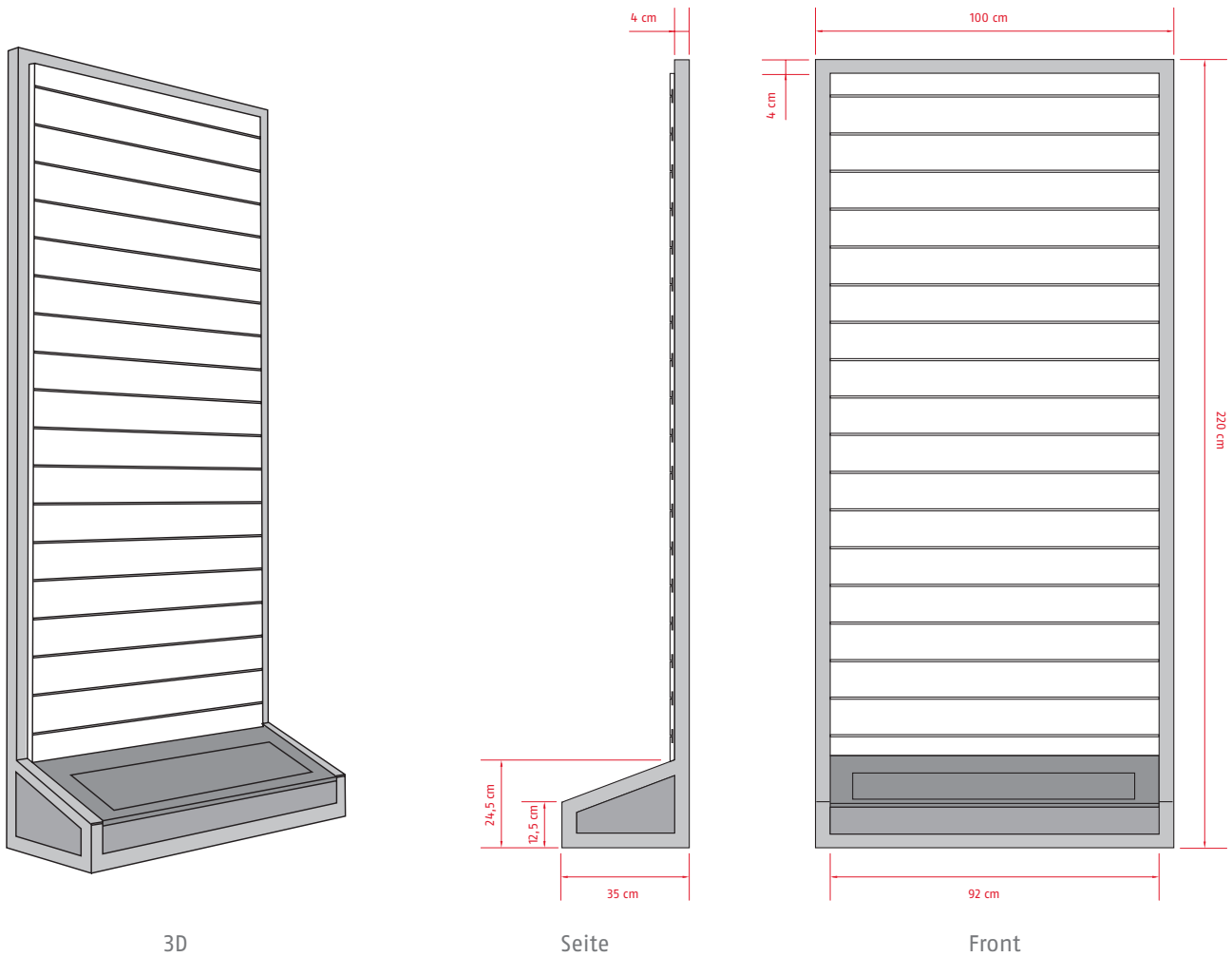

3D

Seite

Front

In 100 cm oder 50 cm Breite erhältlich

Höhe mit zusätzlichen Zwischenstücken erweiterbar in 40-cm-Schritten

Slatwall mit der Möglichkeit der Stromversorgung für Beleuchtung etc.



Sockel in Holzoptik mit austauschbaren Inlays

Optional mit abnehmbarem Deckel (als Schütze/Stauraum nutzbar)

Vollflächige Bildelemente möglich

# GESTALTUNGSBEISPIELE & TIPPS

Entdecken Sie die Kombinationsmöglichkeiten. Sie können Ihre Displays passend zu Ihrem Sortiment und Ihren Räumlichkeiten wählen und ausstatten.



# ADD-ONS

Erweitern Sie Ihr Display mit verschiedenen Add-ons für individuelle Bestückung & Produkterlebnisse. Immer wieder neu.

## ORIENTIERUNG

Machen Sie die Marke ABUS weithin sichtbar und kategorisieren Sie die Fahrradschlösser, um Ihrer Kundschaft die Orientierung zu erleichtern.

## PRODUKT

Kombinieren Sie verschiedene Haken, Halter und Highlighter, um Ihr ABUS Sortiment platzsparend und aufmerksamkeitsstark zu präsentieren.

## EXTRAS

Nutzen Sie Extras, um das Einkaufserlebnis für Ihre Kundschaft abzurunden und die Kaufentscheidung zu beschleunigen.

### FOLGENDE ADD-ONS SIND FÜR FAHRRADSCHLÖSSER ERHÄLTlich:



ABUS Logo  
Einseitig, zum Einhängen 50 cm



Metallplatte & Magnetfolie für  
Kategorie Road, Offroad



Spanntuchrahmen für Bilder

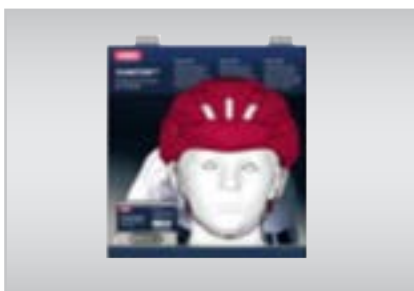

Highlighter Aufsatz  
Modellkopf

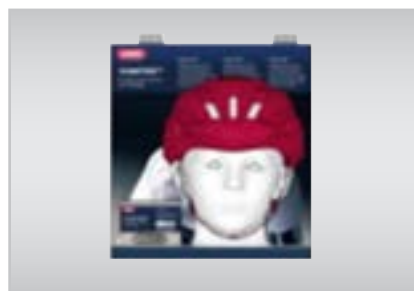

Highlighter Modellkopf,  
drehend & beleuchtet



Echtspiegel



Regalboden Holz  
50 cm und 100 cm



Sockel in Holzoptik mit austausch-  
baren Inlays



Prospekthalter

## FREISTEHENDES DISPLAY

Erweitern und strukturieren Sie die Kategorie Helme mit freistehenden Displays – zum Beispiel für Neu- und Aktionsprodukte.



# FREISTEHENDES DISPLAY MAß

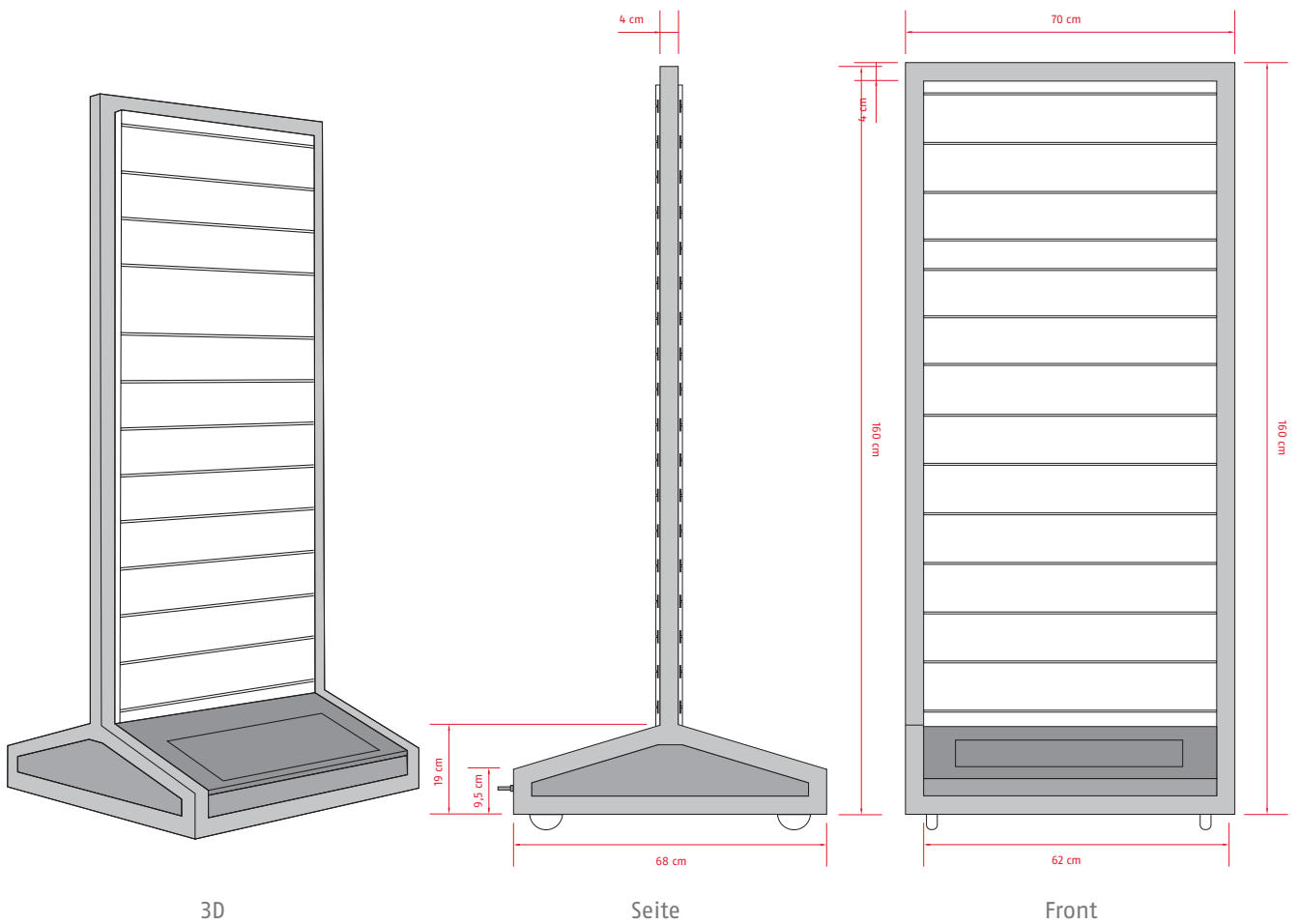

Beidseitige Verwendung/  
Bestückung möglich



Höhe erweiterbar von 140 cm auf 180  
cm und 200 cm



Slatwall mit der Möglichkeit der  
Stromversorgung für Beleuchtung etc.



Sockel in Holzoptik mit austausch-  
baren Inlays



Optional mit abnehmbarem Deckel  
(als Schütte/Stauraum nutzbar)



Vollflächige Bildelemente möglich

## WEITERE DISPLAYS UND WERBEMITTEL

### FUSSMATTE

Fängt Schmutz von Schuhen  
und Reifen

Maße: B: 120 cm, H: 75 cm



### BEACHFLAG

Zieht Laufkundschaft in  
Ihr Geschäft

H: 200 cm



### DISPLAY MODULAR

Helmständer mit variabel

H: 200 cm





### HOLZDISPLAYS

aufmerksamkeitsstarke Form  
erhältlich in den Varianten  
„Urban“ und „Sportiv“  
Maße: H: 200 cm

### HAKEN

für Ihre Abus Displays  
L: 35 cm



BEI INTERESSE WENDEN SIE SICH GERNE AN IHREN ZUSTÄNDIGEN AUSSENDIENST-MITARBEITER ODER  
UNSEREN INNENDIENST

# REKLAMATIONEN UND RETOUREN

Wenn Sie eine **Reklamation** oder eine **Retoure** an uns zurücksenden möchten, lassen wir Ihnen vorab per E-Mail einen sogenannten Serviceauftrag zukommen, den Sie Ihrem Paket anschließend bitte in ausgedruckter Form beilegen. Durch den beiliegenden Serviceauftrag können wir Ihre **Reklamation** oder **Retoure** schneller bearbeiten. Außerdem haben Sie dank des Serviceauftrags die Möglichkeit Ihre Rücksendungen erheblich einfacher nachzuhalten. **Bitte melden Sie daher jede Reklamation oder Retoure im Vorfeld bei uns an.**



1. Bitte melden Sie Ihre **Reklamationen** und **Retouren** unter Angabe der Produktbezeichnung und des jeweiligen **Reklamations-/Retourengrundes** bei uns an.

Für die Anmeldung von **Reklamationen** stehen Ihnen die folgenden Kontaktdaten unseres Kundenservice-centers zur Verfügung:

**E-MAIL:** mobile@abus.de

**TELEFON:** 0 23 35 - 634 12 70

Für die Anmeldung von **Warenretouren** stehen Ihnen die folgenden Kontaktdaten unseres Vertriebsinnendienstes zur Verfügung:

**E-MAIL:** mobile.vertrieb@abus.de

**TELEFON:** 0 23 35 - 634 470



## **Bitte beachten Sie:**

Eine Warenrückgabe ist nur möglich, wenn Sie ausdrücklich und im Einzelfall mit uns vereinbart worden ist (AGB 5.1).



2. Im Falle einer **Reklamation** erhalten Sie von uns einen Serviceauftrag.

Bitte drucken Sie den Serviceauftrag aus und legen ihn gemeinsam mit der Reklamationsware in ein Paket.



3. Sobald Ihr Paket bei uns eingeht, wird der beiliegende Serviceauftrag gescannt. Daraufhin erhalten Sie per E-Mail unverzüglich eine automatische Wareneingangsbestätigung, sodass Sie immer aktuellste Informationen zum Stand Ihrer **Reklamation** haben.



4. Jede Rücksendung wird aufgenommen und geprüft. Bitte haben Sie Verständnis dafür, dass die Überprüfung von **Reklamationen** nur möglich ist, wenn das Produkt vollständig eingesendet wird. Dies bedeutet, dass Schlösser immer mit einem zugehörigen Schlüssel bzw. unter Angabe der eingestellten Zahlenkombination eingesendet werden müssen.



5. Im Falle einer Ersatzlieferung erhalten Sie eine automatische Auftragsbestätigung.



## **Bitte beachten Sie:**

Bei Produkten mit einer UVP ab 50,00 € behalten wir uns vor, die Ware nach Möglichkeit zu reparieren.

## **Hinweis Warenretoure:**

Bitte haben Sie Verständnis dafür, dass beschädigte oder unvollständige Ware sowie Sonderanfertigungen von einer Rückgabe ausgeschlossen sind (AGB 5.3.). Außerdem behalten wir uns für alle Warenrückgaben vor, eine pauschale Bearbeitungsgebühr (z. B. für Neuverpackung) in Höhe von 20% Ihres Produkteinkaufspreises zu berechnen (AGB 5.2).

# INDEX

Artikelbezeichnung	Seite	Artikelbezeichnung	Seite
Schlösser		Halter und Taschen	
20 Diskus®	142	Bügelklemme	151
24IB Diskus®	141	EaZy KF™	150
32 Facilo	26	FL Fidlock	159
59 GRANIT™ Extreme	14 - 15	GH 50	151
64 TITALIUM™	140	IVERA RBU	157
70 & 70IB	141	KF	161
145	139	QuickSnap	161
147TSA	142	QuickSnap RBU	160
205 Combiloop	132	SCLL	159
402	27	SCMU	158
410 Ultra	25	SH 5700/80	154
410 Ultra Combo	25	SH 5700K/100	155
420 Ultimate	22	SH 6000	154
440 Alarm	24	SH 6000 BORDO™ BIG	154
460 GRANIT™	23	SH 6055 BORDO™ Lite	155
470 GRANIT™ Plus	21	SH 6500/110	153
496 TECTIC™	113	SH 6500/85	153
540 GRANIT XPlus™	18 - 19	SH 6500A SmartX™	152
640 GRANIT™ Plus	20	SH 6500K/90	153
767 KeyGarage™	138	SH B	148 - 149
770A SmartX™	16 - 17	SH FL	152
787 KeyGarage™	136	SH SF Saddlefix	152
787 KeyGarage™ BIG	135	Spannband LH-Adapter	161
787 KeyGarage™ BIG LED	135	SR 6055 Selle Royal	155
787 KeyGarage™ LED	136	SR Selle Royal	159
797 KeyGarage™	137	ST 2012 Chain Bag	158
797 KeyGarage™ LED	137	ST 2085 Oryde	162
860 Centuro	81	ST 2100 Oryde	163
950 Steel-0-Flex™	78	ST 2200 Oryde	162
1010 CityChain™	55	ST 2250 Oryde	162
1060 GRANIT CityChain XPlus™	52 - 53	ST 5200 Basico	163
1200 Web	75	ST 5700 uGrip BORDO™	157
1360 Steel-0-Flex™ Tresor	84	ST 5850/5650/4960	158
1385 Tresor	61	ST 5950 2.0	163
1385 Tresor Color	62	ST 6000 BORDO™ BIG	156
1450 Raydo Pro	91	ST 6050 BORDO™ Lite	157
1460 Steel-0-Flex™ Raydo Pro	83	ST 6500 BORDO XPlus™	156
1500 Web	74	ST 6000 BORDO XPlus™	156
1850	133	TexFL Fidlock	160
2504 SportFlex	130 - 131	TexKF Mini	160
3406C	101	UGH 02	151
3406K	101	URB (Universal-Rahmenhalter)	161
3506C	95	USH 540 / 470 / 460 / 420 / 410 / 440A	150
3506K	95	USKF	150
4408C	100		
4408K	100		
4508C Star	94		
4508K Star	94		
4650S / SL	111		
4650X / XL	110		
4750X / XL PRO AMPARO	108		
4750S / SL PRO AMPARO	109		
4804C Steel-0-Chain™	73		
4804C Steel-0-Chain™ SYMBOLS	72		
4804K Steel-0-Chain™	71		
4960 PRO TECTIC™	112		
5410C Numerino	99		
5410K Primo	99		
5510C Numero	93		
5510K Primo	93		
5700C uGrip BORDO™	45		
5700K uGrip BORDO™	44		
5755L SHIELD XPlus™	107		
5805C Steel-0-Chain™	70		
5805K Steel-0-Chain™	69		
5955 PRO SHIELD XPlus™	106		
6000C BORDO™	42		
6000C BORDO™ LED	43		
6000K BORDO™	39		
6000KA BORDO™	38		
6000PZ BORDO™	40		
6055C BORDO™ Lite	47		
6055K BORDO™ Lite	46		
6210	63		
6412C Tresor	98		
6412K Racer	98		
6500 BORDO GRANIT XPlus™	36		
6500A BORDO SmartX™	32 - 33		
6500K BORDO GRANIT™	37		
6500KA BORDO GRANIT™	34 - 35		
6512C Tresor	92		
6512K Booster	92		
6615C Tresorflex	85		
6615K Microflex	85		
6806K Catena	65		
6806K Catena Color	66		
6806K Catena Neon	65		
6806K Catena Reflective	67		
6806K Classic	68		
7200 IVERA Steel-0-Flex™	80		
7210 IvyTex Chain	59		
7210 IvyTex Chain Color	59		
7220 IVERA Cable	96		
8200 IVEN Steel-0-Flex™	79		
8210 IVEN Chain	58		
8807K Steel-0-Chain™	60		
8950 PHANTOM™	90		
8960 PHANTOM™	82		
9210 IVY Chain	54		
9808 Steel-0-Chain™	57		
9809 Steel-0-Chain™	56		
ADAPTOR CABLE	114		
ADAPTOR CHAIN	114		
ADAPTOR CHAIN IvyTex	115		
AFS625 Feuerstopp	134		
Alarmbox 2.0	124		
Alarmbox RC	125		
Cobra™	133		
Combiflex™	132		
PS88	134		
WA 50	129		
WBA 60	129		
WBA 75 GRANIT™	128		
WBA 100 GRANIT™	128		
WCH	126 - 127		

# INDEX

Artikelbezeichnung	Seite
ABUS Bag	292
Aduro 2.0	260 - 261
Aduro 2.1	262 - 263
AirBreaker	192 - 193
AirDrop	212 - 213
Anuky 2.0	276 - 277
Anuky 2.0 ACE	274 - 275
Aventor	202 - 203
Buteo	224 - 225
Buteo Ersatzglas	291
CliffHanger	214 - 215
GameChanger	198 - 199
GameChanger TRI	196 - 197
GameChanger TT	194 - 195
GameChanger TT&TRI Visor	289
In-Vizz Ascent Glas Zubehör	290
Helmet Bag Sportiv	293
HUD-Y ACE	238 - 239
Hyban 2.0	248 - 249
Hyban 2.0 ACE	246 - 247
Hyban 2.0 LED	244 - 245
Hyban+ Glas Zubehör	290
Macator	206 - 207
MoDrop	220 - 221
MonTrailer	216 - 217
MonTrailer Camera Mount	292
MoTrip	222 - 223
MountZ	270 - 271
Moventor 2.0	218 - 219
Pad Fresh MS Cleaning Spray	292
Pedelec 1.1	236 - 237
Pedelec 2.0	234 - 235
Pedelec 2.0 ACE	232 - 233
Pedelec 2.0 Earpads	288
Pedelec 2.0 Glas Zubehör	290
Quin Sensor	292
RainCap	289
RainCap Toplight	289
Reflektor Stickerset	293
Scraper 3.0	258 - 259
Scraper 3.0 ACE	256 - 257
Scraper 3.0 ERA	254 - 255
Scraper 3.0 Kid	272 - 273
Scraper 3.0 WinterKit	288
Skurb	252 - 253
Skurb ACE	250 - 251
Smiley 3.0	282 - 283
Smiley 3.0 ACE LED	278 - 279
Smiley 3.0 LED	280 - 281
Smooty 2.0	284 - 285
StormChaser	200 - 201
Urban-I 3.0	240 - 241
USB-Licht HUD-Y	291
USB-Licht Smiley 3.0	291
USB-Licht Zubehör	291
Viantor	204 - 205
WinterKit	288
Youn-I 2.0	268 - 269
Youn-I ACE	242 - 243

# ALLGEMEINE GESCHÄFTSBEDINGUNGEN

## 1. Allgemeines

- 1.1 Für alle geschäftlichen Beziehungen zwischen dem Kunden und uns gelten ausschließlich die nachfolgenden Bedingungen, wenn nicht ausdrücklich schriftlich etwas anderes vereinbart wurde.
- 1.2 Unsere Angebote sind freibleibend und werden erst durch unsere schriftliche Bestätigung wirksam. Zeichnungen, Abbildungen, Maße, Gewichte oder sonstige Leistungsdaten sind nur verbindlich, wenn dies ausdrücklich schriftlich vereinbart wird.

## 2. Lieferung

- 2.1 Die Lieferzeit gilt als nur annähernd vereinbart. Sie beginnt mit dem Tag der Absendung der Auftragsbestätigung und gilt als eingehalten, wenn die Ware zum vereinbarten Zeitpunkt unser Werk verlassen hat oder bei Versandunmöglichkeit die Versandbereitschaft dem Kunden gemeldet worden ist. Bei Lieferverzug ist eine angemessene Nachfrist zu setzen.
- 2.2 Wenn wir an der Erfüllung unserer Lieferverpflichtung durch den Eintritt unvorhersehbarer, außergewöhnlicher Ereignisse gehindert werden, die wir trotz der nach den Verhältnissen des Einzelfalls zumutbaren Sorgfalt nicht abwenden konnten, z.B. behördliche Eingriffe, Betriebsstörungen, höhere Gewalt, Verzögerung in der Auslieferung von Rohstoffen etc., so verlängert sich die Lieferfrist in angemessenem Umfang. Wird durch die vorgenannten Ereignisse die Lieferung oder Leistung unmöglich, so werden wir von unserer Lieferverpflichtung frei, ohne dass der Kunde vom Vertrag zurücktreten oder Schadensersatz fordern kann.
- 2.3 Ist Lieferung „ab Werk“ vereinbart, so geht die Gefahr auf den Kunde über, sobald die Sendung an die den Transport ausführende Person übergeben worden ist oder zwecks Versendung unser Lager verlassen hat.

## 3. Preisstellung

- 3.1 Unsere Preise verstehen sich – soweit nichts anderes ausdrücklich vereinbart worden ist – franko Empfangsstation und schließen Verpackung und Fracht mit ein.
- 3.2 In den Fällen einer Streckenlieferung, bei denen der Kunde die direkte Lieferung der von ihm bestellten Ware an seinen Kunden mit uns vereinbart, berechnen wir je Lieferung innerhalb Deutschlands € 14,90 netto zusätzlich, bei Streckenlieferung in andere Länder innerhalb der EU € 19,90 netto zusätzlich.
- 3.3 Für die Ausführung von Klein- und Kleinstaufträgen werden laut gültiger Preisliste anteilige Kosten berechnet.
- 3.4 Aufträge, für die nicht ausdrücklich feste Preise vereinbart worden sind, werden zu dem am Tage der Lieferung geltenden Preisen abgerechnet.
- 3.5 Die Preise der Kaufgegenstände verstehen sich zuzüglich MwSt. Änderungen des MwSt.-Satzes berechtigen beide Parteien zur entsprechenden Preis Anpassung.
- 3.6 Tritt bei fest vereinbarten Preisen im Rahmen längerfristiger Verträge eine wesentliche Veränderung von Preisfaktoren, z.B. der Vormaterialpreise, Löhne und Gehälter, zugrundeliegender Wechselkurse etc., ein, so können wir deren Neufestsetzung verlangen.

## 4. Zahlungsbedingungen

- 4.1 Unsere Rechnungen sind zahlbar innerhalb von 10 Tagen nach Rechnungsdatum mit 2% Skonto oder innerhalb von 30 Tagen netto. Bei erteiltem SEPA-Lastschriftmandat und Vorkasseverfahren gewähren wir 3% Skonto.
- 4.2 Es besteht kein Anspruch auf Skonto, solange ältere Rechnungen unbezahlt sind. Sofern eine mit einer Gutschrift verrechnete Rechnung unter Abzug von Skonto beglichen wurde, sind wir berechtigt, von dem Gutschriftbetrag einen entsprechenden Skontoabzug vorzunehmen.
- 4.3 Der Kunde ist verpflichtet, unsere Rechnung umgehend nach Erhalt zu prüfen. Etwaige Einwendungen hat der Kunde innerhalb von sechs Wochen nach Erhalt der Rechnung schriftlich uns gegenüber geltend zu machen. Nach Ablauf dieses Zeitraumes gilt die Rechnung als akzeptiert.
- 4.4 Bei Zielüberschreitungen sind wir berechtigt, Verzugszinsen in Höhe von 2% über dem jeweiligen Leitzinssatz der EZB zu berechnen.
- 4.5 Wir sind berechtigt, trotz anders lautender Bestimmungen des Kunden Zahlungen zunächst auf dessen ältere Schulden anzurechnen, und werden den Kunden über die Art der erfolgten Verrechnung informieren. Sind bereits Kosten und Zinsen entstanden, so sind wir berechtigt, die Zahlung zunächst auf die Kosten, dann auf die Zinsen und zuletzt auf die Hauptleistung anzurechnen.
- 4.6 Eine Zahlung gilt erst dann als erfolgt, wenn wir über den Betrag verfügen können. Im Falle von Schecks gilt die Zahlung erst als erfolgt, wenn der Scheck eingelöst wird.
- 4.7 Tritt nach Vertragsabschluss eine erhebliche Gefährdung des Anspruches auf das uns zustehende Entgelt ein, so sind wir berechtigt, Vorauszahlung oder Sicherheitsleistungen zu verlangen und die Lieferung bis zur Erfüllung unserer Ansprüche zu verweigern.

## 5. Warenrückgabe

- 5.1 Warenrückgaben sind nur möglich, wenn sie ausdrücklich und im Einzelfall mit uns vereinbart sind. Die Rückgabe hat original verpackt und frachtfrei zu erfolgen.
- 5.2 Für alle Warenrückgaben berechnen wir eine pauschale Bearbeitungsgebühr in Höhe von 20% des Produkteinkaufspreises des Kunden. Falls der Aufwand der Aufarbeitung höher ist, wird dieser gesondert berechnet.
- 5.3 Sonderanfertigungen sowie defekte und beschädigte Produkte sind von der Rückgabe grundsätzlich ausgeschlossen. Dies gilt auch für Produkte, die wir ggf. nicht mehr oder in modifizierter Form im Programm haben.

## 6. Eigentumsvorbehalt

- 6.1 Die Ware bleibt bis zur vollständigen Bezahlung sämtlicher aus der Geschäftsverbindung entstandener Forderungen unser Eigentum. Die Einstellung einzelner Forderungen in eine laufende Rechnung sowie die Saldoziehung und deren Anerkennung berühren den Eigentumsvorbehalt nicht.
- 6.2 Der Kunde ist berechtigt, die von uns gelieferten Waren im ordentlichen Geschäftsgang zu veräußern, solange er seinen Verpflichtungen aus der Geschäftsbeziehung mit uns nachkommt. Er darf jedoch die Vorbehaltswaren weder verpfänden noch zur Sicherheit übereignen. Der Kunde ist

gehalten, unsere Rechte beim Weiterverkauf der Vorbehaltsware auf Kredit zu sichern.

- 6.3 Der Kunde ist verpflichtet, die Sache pfleglich zu behandeln; insbesondere ist er verpflichtet, diese auf eigene Kosten gegen Feuer-, Wasser- und Diebstahlschäden ausreichend zum Neuwert zu versichern. Sofern Wartungs- und Inspektionsarbeiten erforderlich sind, muss der Besteller diese auf eigene Kosten rechtzeitig durchführen.
- 6.4 Wir sind berechtigt, jederzeit die Herausgabe der Vorbehaltsware zu verlangen, wenn der Kunde in Zahlungsverzug gerät.
- 6.5 Veräußert der Kunde Vorbehaltsware auf Kredit, so tritt er hiermit im Voraus die sich aus dieser Weiterveräußerung ergebenden Forderungen an uns ab, wir nehmen diese Abtretung an. Der Kunde ist zur Einziehung dieser Forderungen so lange berechtigt, als er seinen Verpflichtungen uns gegenüber nachkommt. Der Kunde ist auf unser Verlangen hin verpflichtet, die Drittschuldner anzugeben und diesen die Abtretung anzuzeigen.
- 6.6 Wir verpflichten uns, die uns nach den vorstehenden Bestimmungen zustehenden Sicherungen nach unserer Wahl auf Verlangen des Kunden insoweit freizugeben, als ihr Wert die zu sichernden Forderungen um 20% übersteigt.
- 6.7 Über Zwangsvollstreckungsmaßnahmen Dritter in die Vorbehaltsware oder in an uns abgetretene Forderungen oder sonstige Sicherheiten hat der Kunde uns unverzüglich zu unterrichten, und zwar unter Übergabe der für eine Intervention notwendigen Unterlagen.

## 7. Gewährleistung und Haftung

- 7.1 Erkennbare Mängel sind unverzüglich nach Empfang der Lieferung, versteckte Mängel sind unverzüglich nach Entdeckung schriftlich zu rügen.
- 7.2 Im Falle der Mangelhaftigkeit der Kaufsache haben wir zunächst das Recht auf Nacherfüllung, wobei wir die vom Kunden gewählte Nacherfüllungsalternative unter den Voraussetzungen des § 439 Abs.3 BGB verweigern können. Sofern wir beide Arten der Nacherfüllung nach § 439 Abs.3 BGB verweigern oder sofern die Nacherfüllung fehlgeschlagen oder dem Kunden nicht zumutbar ist, stehen dem Kunden die weitergehenden Ansprüche auf Schadensersatz statt der Erfüllung und der Rücktritt zu. Eine Nachbesserung gilt nach dem erfolglosen zweiten Versuch als fehlgeschlagen, wenn sich nicht insbesondere aus der Art der Sache oder des Mangels oder den sonstigen Umständen etwas anderes ergibt. Der Anspruch des Kunden auf Schadensersatz statt Leistung ist im Falle einer lediglich fahrlässigen Pflichtverletzung durch uns oder unseren Erfüllungsgehilfen auf den vertragstypischen, vorhersehbaren Schaden begrenzt.
- 7.3 Keine Gewährleistung wird übernommen für Schäden, die durch ungeeignete oder unsachgemäße Verwendung, fehlerhafte Montage bzw. Inbetriebsetzung durch den Kunden oder Dritte, natürliche Abnutzung, fehlerhafte oder nachlässige Behandlung oder Wartung, ungeeignete Betriebsmittel oder Austauschwerkstoffe, mangelhafte Einbauarbeiten, chemische, elektrochemische oder elektrische Einflüsse oder sonstige Einflüsse (z.B. Wasser, Frost, Hitze) entstanden sind. Unsere Gewährleistungspflicht entfällt auch, wenn von Seiten des Kunden oder Dritter ohne unsere Zustimmung Instandsetzungen, Beschädigungen oder Änderungen vorgenommen werden, die mit dem geltend gemachten Mangel in ursächlichem Zusammenhang stehen.
- 7.4 Die Gewährleistungsfrist beträgt ein Jahr ab Lieferung der Kaufsache.
- 7.5 Unsere anwendungstechnische Beratung in Wort und Schrift sowie Vorschläge, Berechnungen, Projektierungen usw. sollen dem Kunden lediglich die bestmögliche Verwendung unserer Produkte erläutern. Sie befreit den Kunden nicht von seiner Verpflichtung, sich durch eigene Prüfung von der Eignung unserer Produkte für den von ihm beabsichtigten Zweck zu überzeugen.
- 7.6 Beanstandungen jeglicher Art können nur dann berücksichtigt werden, wenn sie innerhalb von 10 Tagen nach Empfang der Sendung, bei nicht sofort erkennbaren Mängeln unverzüglich nach Erkennbarkeit, spätestens aber innerhalb 6 Monaten nach Entgegennahme schriftlich mitgeteilt werden. Bei nicht rechtzeitiger Mängelanzeige ist jeder Gewährleistungsanspruch ausgeschlossen.
- 7.7 Soweit nichts anderes ausdrücklich vereinbart worden ist, sind Schadensersatzansprüche des Kunden gegen uns gleich aus welchem Rechtsgrund, insbesondere wegen Verletzung von Pflichten aus dem Schuldverhältnis und aus unerlaubter Handlung, ausgeschlossen. Dies gilt nicht bei Vorsatz, grober Fahrlässigkeit (von Inhabern, gesetzlichen Vertretern oder leitenden Angestellten) oder Arglist sowie bei einer Haftung nach dem Produkthaftungsgesetz oder wegen der schuldhaften Verletzung des Lebens, des Körpers oder der Gesundheit, oder wegen der schuldhaften Verletzung wesentlicher Vertragspflichten. Soweit nicht ein anderer der vorgenannten Fälle vorliegt, ist der Schadensersatzanspruch für die Verletzung wesentlicher Vertragspflichten jedoch auf den vertragstypischen, vorhersehbaren Schaden begrenzt.

## 8. Schutzrechte

- 8.1 Die von uns gemachten Vorschläge, Angebote Abbildungen, Zeichnungen, Kalkulationen und sonstigen Unterlagen in irgendeiner Form sind unser geistiges Eigentum und daher vertraulich zu behandeln. Sie dürfen nur mit unserem Einverständnis dritten Personen zur Kenntnis gebracht werden.
- 8.2 Die von uns zur Herstellung des Vertragsgegenstandes im Auftrag des Kunden hergestellten Betriebsgegenstände, insbesondere Werkzeuge, Vorrichtungen, Unterlagen usw. bleiben auch dann, wenn die Vertragsbeziehungen enden, unser Eigentum und werden bei Vertragsbeendigung nur dann dem Kunden ausgeliefert, wenn sie gesondert berechnet wurden.
- 8.3 Der Kunde haftet allein, wenn durch die Ausführung seines Auftrages Rechte, insbesondere gewerbliche Schutzrechte Dritter, verletzt werden.

## 9. Erfüllungsort und Gerichtsstand

- 9.1 Erfüllungsort für alle Verpflichtungen aus dem Vertragsverhältnis ist Wetter/ Ruhr.
- 9.2 Gerichtsstand für sämtliche sich zwischen den Parteien aus dem Vertragsverhältnis ergebenden Streitigkeiten ist, soweit der Kunden Vollkaufmann, juristische Person des öffentlichen Rechts oder öffentlich-rechtliches Sondervermögen ist, der Hauptsitz des Lieferanten.

**Für die Ausführung von Klein- und Kleinstaufträgen wird bei Rechnungen bis € 250,00 ein Aufschlag von € 8,00 berechnet. Auf ausdrücklichen Kundenwunsch versenden wir die Ware als Expresssendung (Zustellung bis 12:00 Uhr am nächsten Arbeitstag an fast jede Anschrift in Deutschland) gegen einen Aufpreis von € 9,95.**

Mit Erscheinen dieser Preisliste verlieren alle bisherigen Preise ihre Gültigkeit!  
Technische und farbliche Änderungen vorbehalten. Für Irrtümer und Druckfehler keine Haftung. ABUS ©06/2021  
USt.-Id Nr.: DE 126881051



© ABUS | August Bremicker Söhne KG  
abus.com

Altenhofer Weg 25  
58300 Wetter  
mobile.vertrieb@abus.de  
0 23 35 634 470

KAT MoSi 2022 Ge-  
samt DE mit Preisen



Technische und farbliche Änderungen vorbehalten.  
Für Irrtümer und Druckfehler keine Haftung. © ABUS 2021

